

**millelumen**

Light in Perfection

# millelumen

Light in Perfection

# millelumen

Casablanca Licht GmbH

Max-Planck-Straße 16

63303 Dreieich / Germany

T +49 (0) 6103 - 803 77 0

info@millelumen.de

[www.millelumen.de](http://www.millelumen.de)



# millelumen

Light in Perfection



## EINLEITUNG INTRODUCTION

**millelumen's** Gestaltungsgrundlage ist die Reduktion der Form auf das Wesentliche: auf elementarste geometrische Formen. Die Authentizität der Lichtobjekte entsteht durch den Luxus der Schlichtheit, die Raum für Emotion und Identität schafft.

Zwingende Voraussetzung für zeitgemäß funktionale Technik und Materialität ist deren Ökologie, Wirtschaftlichkeit und nachhaltige Wertigkeit. Die individuelle Fertigung in unserer Manufaktur sowie unser Netzwerk deutscher Entwickler und Zulieferer ermöglichen die Berücksichtigung unterschiedlichster Anforderungen von Anwendern, Planern und Architekten.

Die Einzigartigkeit eines jeden **millelumen**-Lichtobjektes geht konform mit der Individualität unserer Kunden.

*Reducing form to its essence is the basic design principle of **millelumen**. The authenticity of the light objects results from the luxury of simplicity. A simplicity that creates space for emotions and identity.*

*Ecological, economically efficient, and sustainable values are essential for cutting-edge technology and materials. Custom-made manufacture in our factory along with our network of German developers and suppliers facilitate the realisation of a vast range of demands and requirements that users, planners and architects might have.*

*The uniqueness of every single **millelumen** light object adapt to our clients' individuality.*

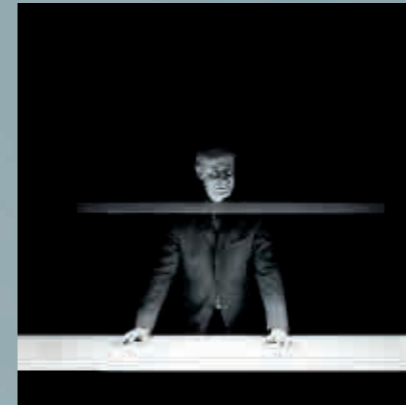

Zunächst tätig als Fotograf und Fotodesigner, gestaltet **Dieter K. Weis** seit 1975 Leuchten. Gemäß dem Prinzip »Form folgt Funktion« gilt für ihn, dass die Leuchtenform unweigerlich dem Licht dienen muss.

*Initially working as a photographer and photodesigner, **Dieter K. Weis** has been designing luminaires since 1975. In keeping with the principle of »form follows function«, every luminaire he creates is designed to best serve the purpose of light.*

**Jordi López Aguiló** arbeitet als Designer und Architekt in verschiedenen Bereichen angefangen von Möbeln bis zu Leuchten und Raumgestaltung. Mit einfachen und klaren Formen transformieren seine Arbeiten gängige Materialien in ausdrucksstarke, emotionale und zeitlose Produkte.

*Designer and architect **Jordi López Aguiló** works in various fields ranging from furniture to lighting and spatial design. With simple and clean forms, his work transforms common materials into expressive, emotional and timeless pieces.*



Auf der Suche nach dem Essenziellen und überraschend einfachen Lösungen gestaltet Designer **Michael Raasch** hochwertige und stimmige Leuchtenkollektionen, in der alle Elemente eine Handschrift tragen und sich wunderbar miteinander kombinieren lassen.

*Driven by a search for essential and surprisingly simple solutions, designer **Michael Raasch** creates a high-quality, harmonious collection of luminaires. These products complement and reference each other so that they are ideally suited to be used as an ensemble.*

OVAL  
008 - 025

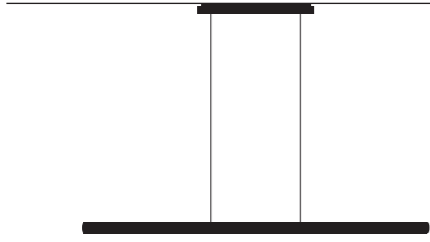

CONVEX  
026 - 037



CIRCLES  
038 - 067

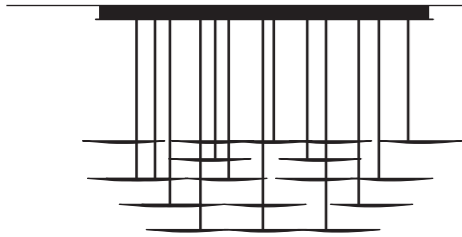

ARCHITECTURE  
068 - 091

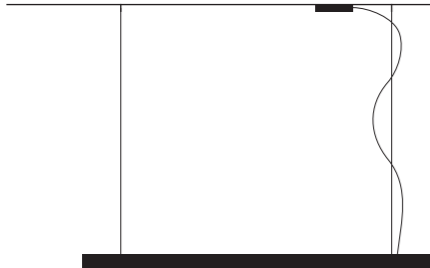

SURFIN'  
092 - 107

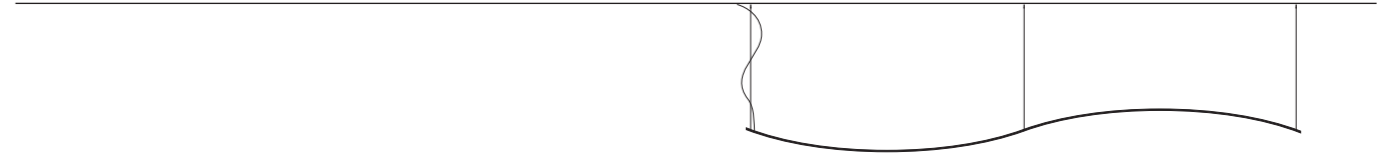

RISING  
108 - 127



SCULPTURE  
128 - 145



INDIVIDUAL  
146 - 155





Schönheit ist die Reinigung von Überflüssigem.  
*Beauty is the purgation of superfluities.*

**Michelangelo**

DESIGN | DIETER K. WEIS

**OVAL**  
PENDEL | SUSPENSION



## HARMONIE IN FORM UND LICHT

Sanfte Linienführung, reduzierte Formgebung, Eliminierung störender Elemente, dem Mensch dienendes Licht sowie nachhaltige Materialien & Technik - OVAL vereint alle Wünsche an die moderne Gestaltung und Beleuchtung von Essbereichen und weiteren Situationen menschlicher Begegnung in denen das Licht eine zentrale Rolle spielt.

**millelumen's** Anspruch maßgeschneiderte Lichtlösungen zu kreieren erfüllt sich in der OVAL Pendelleuchte auch durch die umfangreichen Konfigurationsmöglichkeiten der Lichttechnik, Ansteuerungsmöglichkeiten und Aufhängungen.

## HARMONY IN FORM AND LIGHT

*Gentle lines, reduced design, elimination of disturbing elements, light that serves people and sustainable materials & technology - OVAL combines all the wishes for modern design and lighting of dining areas and other situations of human encounter in which light plays a central role.*

***millelumen's** claim to create customized lighting solutions is also fulfilled in the OVAL pendant luminaire through the extensive configuration options of lighting technology, control options and suspensions.*



















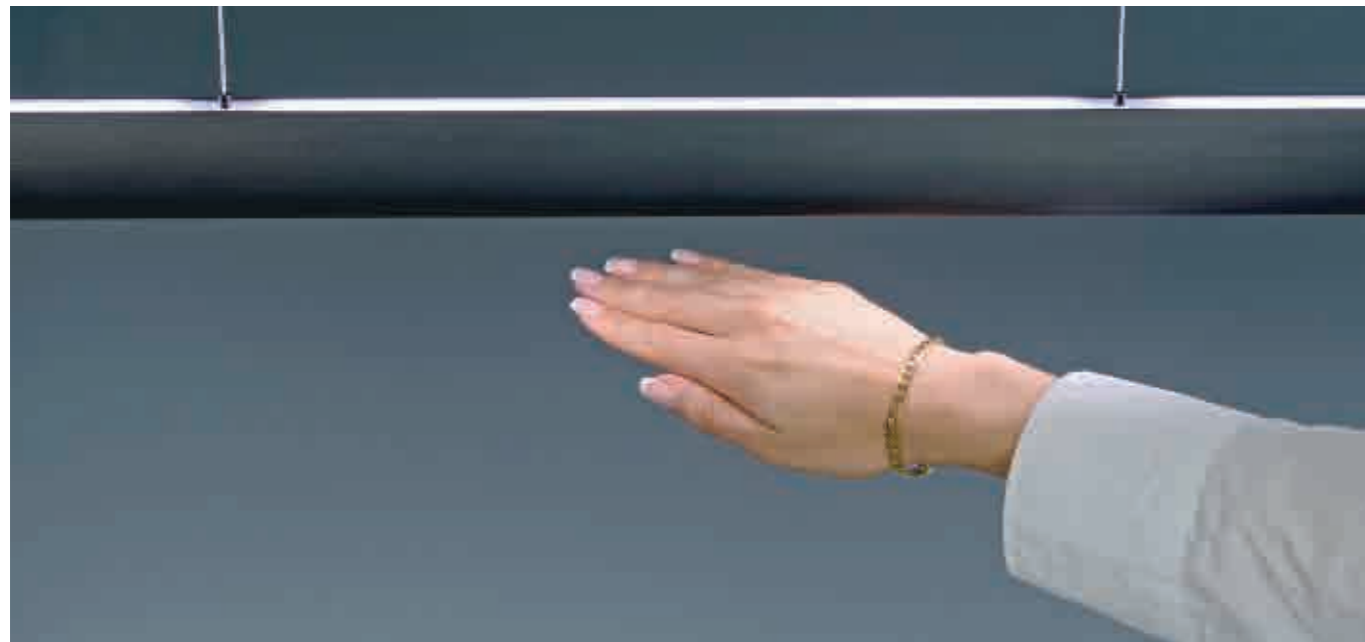

#### Dimmung & Steuerungsmöglichkeiten

OVAL wird den vielseitigen Anforderungen an die Steuerung von Leuchten gerecht. Es steht eine Vielzahl an Arten der Ansteuerung zur Auswahl: In der Grundversion ist OVAL extern dimmbar über Wand-Dimmer (Unsere Dimmer-Empfehlung: [www.vadsbo.de](http://www.vadsbo.de)). Gegen Aufpreis sind eine Sensorsteuerung zur Dimmung mittels intuitiver Handgestik auf der Unterseite der Leuchte verfügbar oder alternativ die Steuerung über die Bluetooth-basierte Casambi-App und optional erhältliche Casambi-Taster. Bei Interesse am Casambi-System und dessen Möglichkeiten stehen wir Ihnen gerne für weitere Informationen zur Verfügung. Auf Anfrage sind auch weitere Ansteuerungsmöglichkeiten wie DALI oder Zigbee möglich.

#### Dimming & Control Capabilities

*OVAL meets the versatile requirements of light control. There is a variety of control types to choose from: In the basic version, OVAL is externally dimmable via wall dimmers (our dimmer recommendation: [www.vadsbo.de](http://www.vadsbo.de)). For an additional charge, sensor control is available for dimming via intuitive hand gestures on the underside of the luminaire, or alternatively control via the Bluetooth-based Casambi app and optionally available Casambi pushbuttons. If you are interested in the Casambi system and its possibilities, please do not hesitate to contact us for further information. Other control options such as DALI or Zigbee are also available on request.*

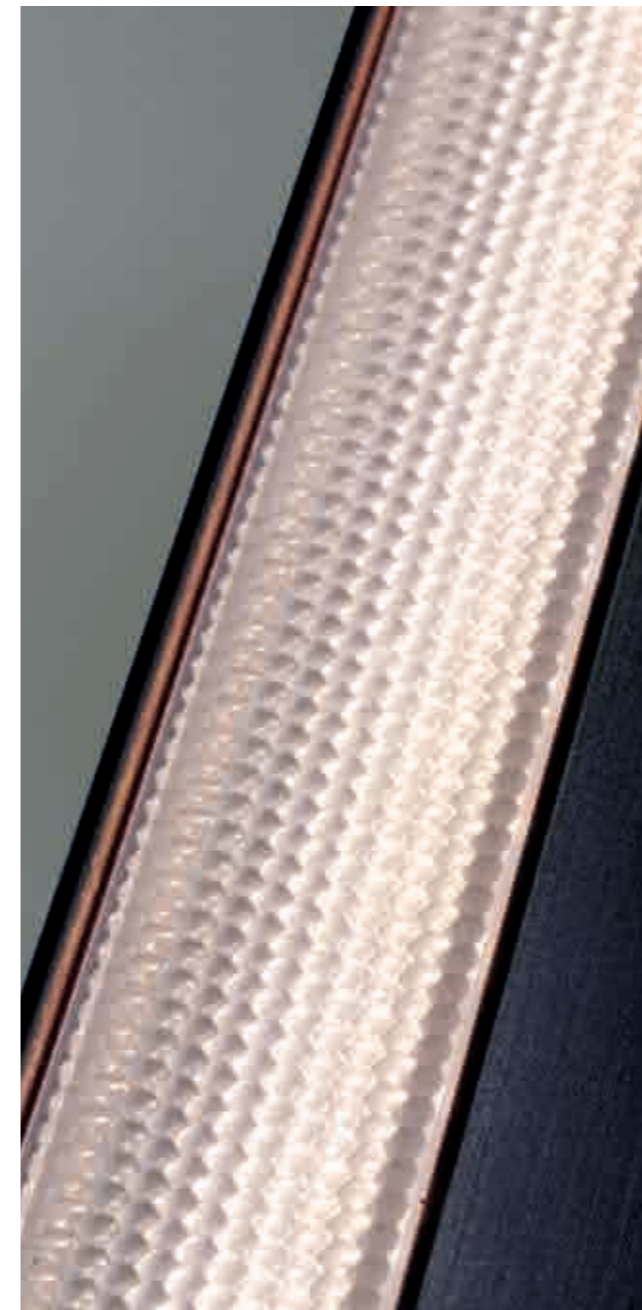

#### Licht & Lichttechnik

In der OVAL Pendelleuchte kommen leistungsstarke, effiziente LEDs zum Einsatz. Doch nur Effizienz errechnet aus Lumen pro Watt ist nicht alles: Licht muss vor allem dem Menschen und dessen Gesundheit & Wohlbefinden dienen und so legen wir bei millelumen besonderen Wert auf eine hohe Farbwiedergabe und Flickerfreiheit. Mit CRI >90 bei BASIC WHITE (2700 K) und >95 bei COMFORT WHITE (2300-4000 K) werden wir dem Anspruch an eine hohe Farbwiedergabe nahe des natürlichen Lichts gerecht. Durch qualitativ hochwertige und speziell für LED-Beleuchtung entwickelte Betriebsgeräte wird der Flickerfreiheit Sorge getragen. Ein eigens entwickeltes Acrylglas mit integrierten Mikroprismen sorgt für eine blendfreie Streuung des Lichts zur Tischfläche nach unten sowie zur indirekten Deckenbeleuchtung nach oben. Wie bei allen millelumen Leuchten ist die integrierte LED-Technik als auch das LED-Betriebsgerät und auch alle sonstigen technischen Teile leicht austauschbar.

#### Licht & lighting technology

*In the OVAL pendant luminaire, powerful, efficient LEDs are used. But efficiency calculated from lumens per watt is not everything: light must first and foremost serve people and their health and well-being, and so we at millelumen place particular emphasis on high color rendering and flicker-free. With CRI >90 for BASIC WHITE (2700 K) and >95 for COMFORT WHITE (2300-4000 K) we meet the demand for high color rendering close to natural light. High-quality control gear specially developed for LED lighting ensures freedom from flickering. A specially developed acrylic glass with integrated microprisms ensures that the light is diffused glare-free downwards to the table surface and upwards to the indirect ceiling lighting. As with all millelumen luminaires, the integrated LED technology as well as the LED control gear and all other technical parts are easily replaceable.*

#### Formgebung

Die Linienführung der OVAL Pendelleuchte besticht durch den sanft geschwungenen, aber dennoch reduziert-schlichten Profilquerschnitt und abgestimmte Endkappen, ausgefräst aus einem Aluminiumblock. Durch die Abwesenheit von scharfen Kanten kann der Leuchtenkörper auch mit seiner Haptik überzeugen.

#### Shape

*The lines of the OVAL pendant luminaire are impressive thanks to the gently curved, yet pared-down profile cross-section and matching end caps, milled out of a block of aluminium. Due to the absence of sharp edges, the luminaire body can also convince with its haptics*





### Aufhängung & Höhenverstellungen

Der Baldachin der OVAL Pendelleuchten ist kein störendes Element, sondern durch abgerundeten Kanten und schwebend-wirkenden Aufbau stimmiger Teil des Designs. Eine magnetische Halterung ermöglicht die einfache Montage. Feine, fast unsichtbare Litzen führen die Niedervolt-Spannung und halten gleichzeitig die Leuchte. Neben der Grundversion mit 150 cm starrer Litzenaufhängung, die gegen Aufpreis verlängerbar ist, gibt es zwei verschiedene Höhenverstellungs-Optionen:

**COMFORT-LIFT:** Eine einfache, stufenlose Höhenverstellung durch manuellen Zug an der Leuchte wird ermöglicht durch einen patentierten Aufrollmechanismus im Deckenbaldachin.

**MOTOR-LIFT:** Für maximal möglichen Komfort besteht die Option einer motorbetriebenen Höhenverstellung. Hierbei kann per Casambi-App oder optional erhältlichen Casambi-Wandtastern die Höhe stufenlos vom Elektro-Motor im Deckenbaldachin auf Ihre Wunschhöhe hin justiert werden. Die Integration in andere Smart-Home-Steuersysteme ist auf Anfrage möglich.

### Suspension & height adjustments

*The canopy of the OVAL pendant luminaires is not a disturbing element, but a harmonious part of the design thanks to its rounded edges and floating structure. Fine, almost invisible strands carry the low voltage and at the same time hold the luminaire. In addition to the basic version with 150 cm rigid strand suspension, which can be extended at extra cost, there are two different height adjustment options:*

*COMFORT-LIFT: Simple, infinitely variable height adjustment by manually pulling the luminaire is made possible by a patented roll-up mechanism in the ceiling canopy.*

*MOTOR-LIFT: For maximum comfort, there is the option of motor-driven height adjustment. The height can be continuously adjusted to your desired height by the electric motor in the ceiling canopy via the Casambi app or optionally available Casambi wall switches. Integration into other smart home control systems is possible on request.*

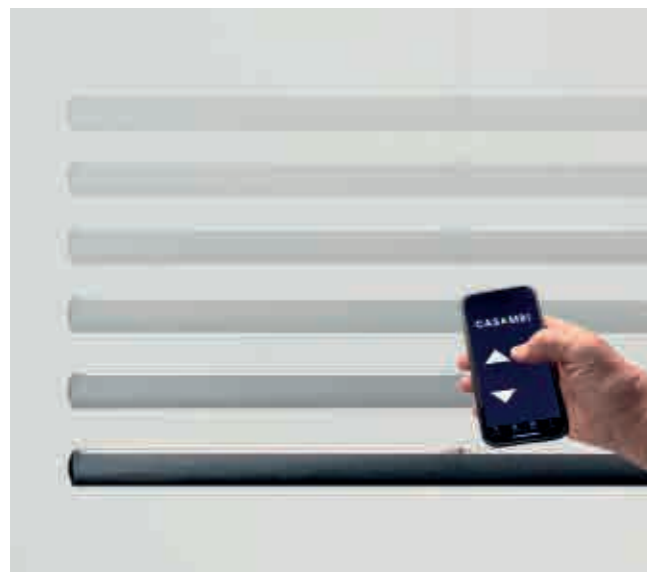

# OVAL – MATERIAL & OBERFLÄCHEN

## OVAL – MATERIAL & SURFACES

OVAL ist vollständig aus recyclebarem Aluminium in Europa mittels Präzisionstechnik hergestellt. Das Aluminium wird in einem manuellem Verfahren handgebürstet und mittels Speziallacken von Fachbetrieben in Deutschland veredelt. Es sind fünf Farbvarianten erhältlich.

*OVAL is made entirely of recyclable aluminum in Europe using precision technology. The aluminum is hand-brushed in a manual process and finished with special paints by specialized companies in Germany. Five color variations are available.*

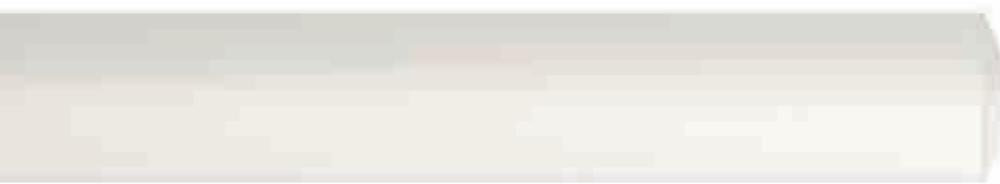

10-\_\_\_W-\_\_\_  
Weiss Ultramatt  
*White ultramatt*

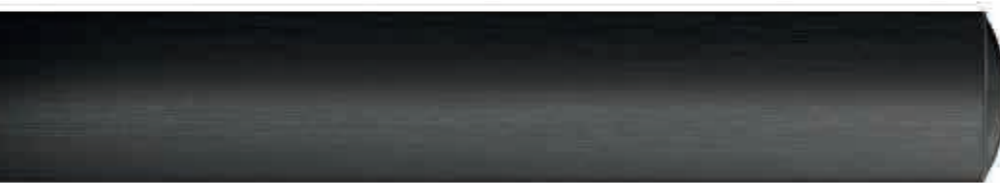

10-\_\_\_S-\_\_\_  
Titanschwarz-matt gebürstet  
*Titan black brushed matt*

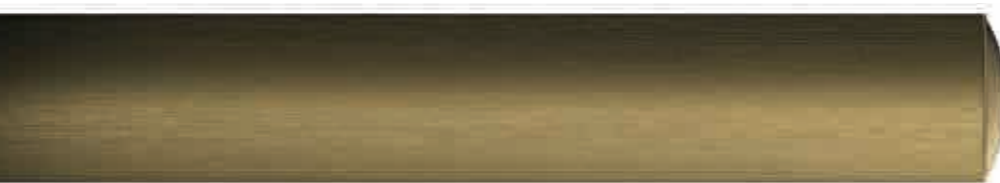

10-\_\_\_B-\_\_\_  
Bronze-matt gebürstet  
*Bronze brushed matt*



10-\_\_\_M-\_\_\_  
Messing-matt gebürstet  
*Brass brushed matt*



10-\_\_\_P-\_\_\_  
Pearl-matt gebürstet  
*Pearl brushed matt*

# OVAL

## PENDELLEUCHE | PENDANT LUMINAIRE

Aluminium Leuchtenprofil und Baldachin, Lichtaustritt oben und unten, mit Netzteil 220-250V Phasenabschnittsdimmbar \*\*, klare Acrylabdeckungen mit Mikroprismen

Aluminium luminaire body and canopy, light emission up & down, with 220-250V/24V driver Dimmable with trailing-edge dimmer \*\*, transparent acrylic cover with micro prisms

### 1000 MM - BASIC WHITE 2700 K \*

ca. 35 W (= 35 kWh/1000 h) | ca. 3820 Lm | > 90 CRI/Ra | > 50.000 Std./hrs. | EEK | EEC: F

Weiss Ultramatt | White ultramatt \_\_\_\_\_ 10-P41W-100  
Titanschwarz-matt gebürstet | Titan black brushed matt \_\_\_\_\_ 10-P41S-100  
Bronze-matt gebürstet | Bronze brushed matt \_\_\_\_\_ 10-P41B-100  
Messing-matt gebürstet | Brass brushed matt \_\_\_\_\_ 10-P41M-100  
Pearl-matt gebürstet | Pearl brushed matt \_\_\_\_\_ 10-P41P-100

### 1400 MM - BASIC WHITE 2700 K \*

ca. 50 W (= 50 kWh/1000 h) | ca. 5470 Lm | > 90 CRI/Ra | > 50.000 Std./hrs. | EEK | EEC: F

Weiss Ultramatt | White ultramatt \_\_\_\_\_ 10-P41W-140  
Titanschwarz-matt gebürstet | Titan black brushed matt \_\_\_\_\_ 10-P41S-140  
Bronze-matt gebürstet | Bronze brushed matt \_\_\_\_\_ 10-P41B-140  
Messing-matt gebürstet | Brass brushed matt \_\_\_\_\_ 10-P41M-140  
Pearl-matt gebürstet | Pearl brushed matt \_\_\_\_\_ 10-P41P-140

### 1000 MM COMFORT WHITE 2300 - 4000 K \_\_\_\_\_ 10-93-\_\_\_\_

ca. 44 W (= 44 kWh/1000 h) | ca. 3850 Lm | > 95 CRI/Ra | > 50.000 Std./hrs. | EEK | EEC: F

Nur lieferbar zusammen mit Sensorsteuerung oder „Casambi“-Steuerung!  
Sensor dimming and colour temperature control 2.300 - 4.000 Kelvin included

### 1400 MM - COMFORT WHITE 2300 - 4000 K \_\_\_\_\_ 10-93-\_\_\_\_

ca. 63 W (= 63 kWh/1000 h) | ca. 5510 Lm | > 95 CRI/Ra | > 50.000 Std./hrs. | EEK | EEC: F

Nur lieferbar zusammen mit Sensorsteuerung oder „Casambi“-Steuerung!  
Sensor dimming and colour temperature control 2.300 - 4.000 Kelvin included

SENSORDIMMER / SENSORSTEUERUNG berührungslos

SENSOR DIMMER / SENSOR CONTROL touchless \_\_\_\_\_ 10-\_\_3-\_\_\_\_

Mit CASAMBI Bluetooth | With CASAMBI bluetooth \_\_\_\_\_ 10-\_\_-\_\_ZCB

Für Einsatz bei 220-240V | For use at 220-240V

DALI steuer-/dimmbar | DALI controllable/dimmable \_\_\_\_\_ 10-\_\_-\_\_ZDA

Für Einsatz bei 100-250V | For use at 100-250V

ZUGPENDEL „COMFORT-LIFT“

RISE & FALL PENDANT „COMFORT LIFT“ \_\_\_\_\_ 10-C-\_\_\_\_-\_\_\_\_

ZUGPENDEL „MOTOR-LIFT“

RISE & FALL PENDANT „MOTOR LIFT“ \_\_\_\_\_ 10-M-\_\_\_\_-\_\_\_\_

Deckenbaldachinhöhe 50 mm | Height of ceiling canopy 50 mm

\*\*\* Längere Geflechtslitze | Additional braided wire \_\_\_\_\_ ZLG

Preis pro Meter und Seite | Surcharge per meter and side

Nicht für Zugpendel möglich | Not possible for rise & fall pendant

\* LED 3000 K oder 4000 K lieferbar auf Anfrage  
LED 3000 K or 4000 K available on request

\*\* Für Einsatz von LED-Wandeinbaudimmern - Wir empfehlen die Marke VADSBO  
For use of recessed LED wall dimmers - We recommend the brand VADSBO

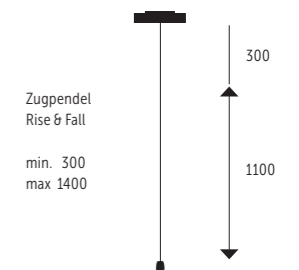
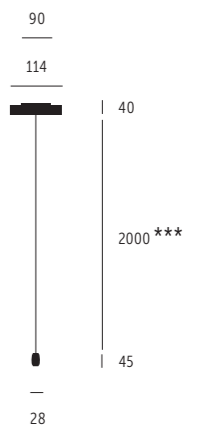
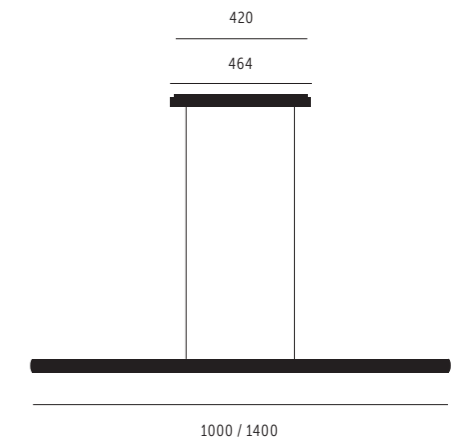

LED und Netzteile in unseren Leuchten sind mit handelsüblichem Werkzeug austauschbar.  
LEDs and power supply units in our luminaires can be replaced with standard tools.





In der Einfachheit liegt die größte Vollendung.  
*In simplicity lies the greatest perfection.*

Leonardo Da Vinci

CONVEX

DECKE - WAND | CEILING - WALL

DESIGN | DIETER K. WEIS





## FORMALE REDUKTION, LICHT IM FOKUS

Licht, nicht dessen Quelle, steht im Mittelpunkt von CONVEX. Licht anstelle Form als Grundlage des Designs: Architektonische, indirekte Beleuchtung, die mit dem Raum verschmilzt, Blendfreiheit garantiert und durch Unsichtbarkeit begeistert. Minimalistisches Design trifft dabei auf ein Maximum an konstruktiver Finesse: Modernste, effiziente LED-Technik und vielseitige Steuerungsmöglichkeiten vollständig im baukleinen Gehäuse integriert..

## *FORMAL REDUCTION, LIGHT IN FOCUS*

*With CONVEX, light, not its source, is the eye-catcher. Light instead of form as the basis of the design: architectural, indirect glare-free lighting that merges with the room and inspires with invisibility. Minimalist design meets maximum constructive finesse: State-of-the-art, efficient LED technology and versatile control options fully integrated in the compact housing.*











### Installation & Montagemöglichkeiten

CONVEX ist durch eine intelligente Konstruktion mittels einfacher Aufclips-Montage sowohl als Deckenleuchte als auch als Wandleuchte waagrecht und senkrecht einsetzbar. Zur Montage in senkrechten oder auch waagrechten 90 Grad Ecken ist eine Zubehörmatur erhältlich.

### Installation & mounting options

CONVEX can be used horizontally or vertically as a wall luminaire or ceiling luminaire thanks to its intelligent design and simple clip-on mounting. An accessory fitting is available for mounting in vertical or horizontal 90 degree corners.



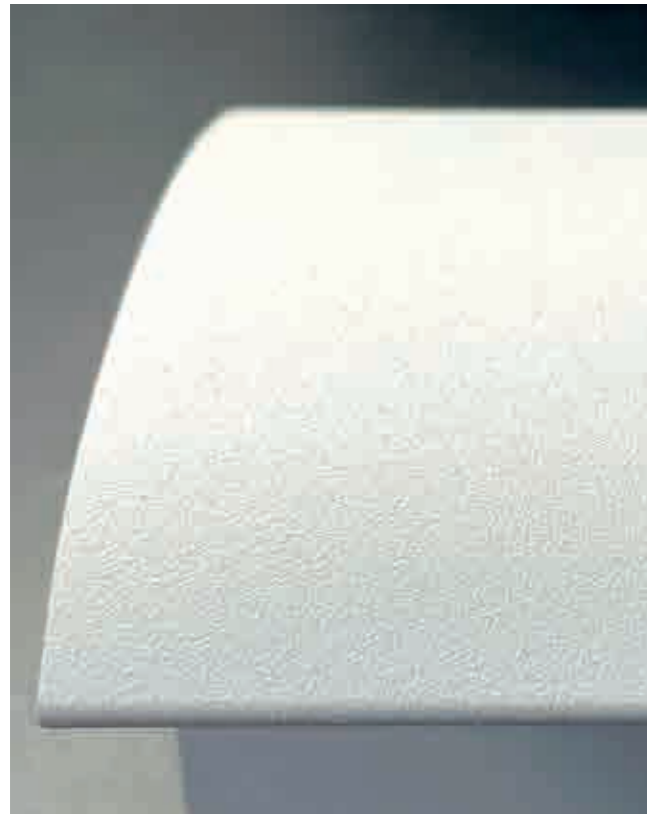

## Licht & Technik

CONVEX ist mit leistungsstarken, effizienten LED ausgestattet, die einen hohen Farbwiedergabewert von CRI >90 aufweisen und absolut flackerfrei arbeiten. Das LED-Licht von CONVEX strahlt im Standart mit einer Licht-Temperatur von 2.700 Kelvin. Comfort White als alternative LED-Technik steht mit 2.300 - 4.000 Kelvin zur Auswahl. Andere Kelvin-Werte oder RGB/W-LED sind auf Anfrage erhältlich. Das Betriebsgerät ist im Gehäuse integriert und ist, ebenso wie die LEDs, einfach austauschbar. Neben der rein schaltbaren Grundversion besteht die Option CONVEX phasendimmbar oder Casambi-dimmbar zu erhalten. Weitere Ansteuerungsmöglichkeiten, wie DALI oder Zigbee, sind auf Anfrage erhältlich.

## Light & technology

CONVEX is equipped with powerful, efficient LEDs that have a high colour rendering value of CRI >90 and operate absolutely flicker-free. The LED light from CONVEX emits a standard light temperature of 2,700 Kelvin. Comfort White as an alternative LED technology is available with 2,300 - 4,000 Kelvin. Other Kelvin values or RGB/W LEDs are available on request. The control gear is integrated in the housing and, like the LEDs, is easy to replace. In addition to the purely switchable basic version, there is the option of having CONVEX phase-dimmable or Casambi-dimmable. Other control options, such as DALI or Zigbee, are available on request.

## Material & Oberflächen

CONVEX ist vollständig aus recyclebarem Aluminium in Europa hergestellt. Die Oberfläche wird weiß-feinstruktur pulverbeschichtet und gleicht somit weißer Decken- sowie Wandfarbe. Dadurch fusioniert CONVEX mit der Decke bzw. der Wand zu einer harmonischen Einheit. Alternativ ist CONVEX auch in schwarz-mattem Strukturpulverlack lieferbar. Auch individuelle Farben sind auf Anfrage gegen Aufpreis erhältlich.

## Material & finishes

CONVEX is made entirely of recyclable aluminium in Europe. The surface is powder-coated with a fine white structure and thus resembles white ceiling and wall paint. CONVEX thus merges with the ceiling or wall to form a harmonious unit., CONVEX is also available in black matt textured powder coating. Individual colours are also available on request at an extra charge.



## Reiheninstallation

Mittels einem optional erhältlichem Verbindungsstück lassen sich mehrere CONVEX Profile aneinanderreihen.

## Row installaion

An optionally available connecting piece allows the connection of several CONVEX profiles.

# CONVEX

## DECKEN- & WANDLEUCHE | CEILING & WALLLUMINAIRE

Aluminium Leuchtenprofil & Endkappen Pulverbeschichtet, Lichtaustritt beidseitig indirekt, mit Netzteil 220-250V

Aluminum luminaire profile & end caps powder coated, light emission indirect on both sides, with 220-250V/24V driver

LED > 50.000 Std./hrs. | EEK | EEC: F

### BREITE | WIDTH 800 MM

BASIC WHITE | BASIC WHITE 2700 K \*

NICHT DIMMBAR | NOT DIMMABLE

ca. 30 W (= 30 kWh/1000 h) | ca. 3180 Lm | > 90 CRI/Ra

Weiss Struktur matt | White textured matt \_\_\_\_\_ 11-D01W-80

Schwarz Struktur matt | Black textured matt \_\_\_\_\_ 11-D01S-80

### BREITE | WIDTH 1200 MM

BASIC WHITE | BASIC WHITE 2700 K \*

NICHT DIMMBAR | NOT DIMMABLE

ca. 45 W (= 45 kWh/1000 h) | ca. 4830 Lm | > 90 CRI/Ra

Weiss Struktur matt | White textured matt \_\_\_\_\_ 11-D02W-120

Schwarz Struktur matt | Black textured matt \_\_\_\_\_ 11-D02S-120

### BREITE | WIDTH 1600 MM

BASIC WHITE | BASIC WHITE 2700 K \*

NICHT DIMMBAR | NOT DIMMABLE

ca. 60 W (= 60 kWh/1000 h) | ca. 6480 Lm | > 90 CRI/Ra

Weiss Struktur matt | White textured matt \_\_\_\_\_ 11-D03W-160

Schwarz Struktur matt | Black textured matt \_\_\_\_\_ 11-D03S-160

EXTERN DIMMBAR | EXTERNAL DIMMABLE \_\_\_\_\_ 11-4\_\_-\_\_

Für Einsatz von LED-Wanddimmern - Wir empfehlen die Marke VADSBO  
For use of recessed LED wall dimmers - We recommend the brand VADSBO

DIMMBAR MIT CASAMBI \_\_\_\_\_ 11-3\_\_-\_\_

DIMMABLE WITH CASAMBI

via Bluetooth, CASAMBI-Bauteil enthalten | via Bluetooth, CASAMBI component inclusive

COMFORT WHITE 2300 - 4000 K \_\_\_\_\_ 11-9\_\_-\_\_

ca. 56 W (= 56 kWh/1000 h) | ca. 4870 Lm | > 95 CRI/R

DIMMBAR MIT CASAMBI | DIMMABLE WITH CASAMBI

via Bluetooth, CASAMBI-Bauteil enthalten | via Bluetooth, CASAMBI component inclusive

### VERBINDUNGSSTÜCK | CONNECTION PIECE

Anstelle jeweils einer Endkappe an zwei Leuchten zur Reihenmontage  
Replaces one end cap on each of two luminaires for row mounting

Weiss Struktur matt | White textured matt \_\_\_\_\_ 11-V01W

Schwarz Struktur matt | Black textured matt \_\_\_\_\_ 11-V01S

### ARMATUR FÜR ECKENMONTAGE

FITTING FOR CORNER MOUNTING \_\_\_\_\_ 11-ZEM

LED und Netzteile in unseren Leuchten sind mit handelsüblichem Werkzeug austauschbar.  
LEDs and power supply units in our luminaires can be replaced with standard tools.

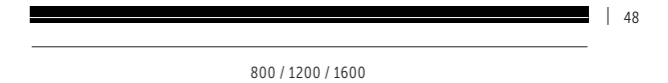

| 48

800 / 1200 / 1600

34

92

34

92

Der ganze Reiz und die ganze  
Schönheit des Lebens setzen sich aus  
Licht und Schatten zusammen.

*All the variety, all the charm, all the beauty  
of life is made up of light and shadow.*

**Leo Tolstoi**



DESIGN | JORDI LOPEZ AGUILO / KUTARQ STUDIO

# CIRCLES

DECKE - WAND - TISCH - BODEN  
CEILING - WALL - TABLE - FLOOR



## NATUR ALS QUELLE DER INSPIRATION

### Filigranes Spiel mit Licht und Schatten

Mit CIRCLES präsentiert **millelumen** erstmals ein Werk des spanischen Designers Jordi Lopez Aguiló. Das innovative Leuchtsystem zitiert Vorbilder aus der Natur: Wie sanft sich im Wasser wiegende Blätter der Seerose stehen die luftigen Kreise von der Basis ab, jeder in einer verschiedenen Länge.

Die Verborgenheit der LED-basierten Lichtquellen verstärkt die organische Anmutung. CIRCLES illuminiert den Raum indirekt, durch Reflexion des Lichts von einer Scheibe zur anderen. Variantenreiche Konstellationen werfen interessante, vielfältige Schattenbilder als zusätzliche Dimension futuristisch eleganten Designs.

## NATURE AS A SOURCE OF INSPIRATION

### A delicate play on light and shadow

CIRCLES is **millelumen's** first work by Spanish designer Jordi Lopez Aguiló. This innovative lighting system echoes nature as it reflects water lily pads swaying in the water in airy circles from the base, each at different length.

The LED light sources are concealed to enhance this organic appearance, providing indirect illumination by reflecting the light from one »petal« to the other in a variety of possible combinations, casting an additional dimension of fascinating shadow play in this elegantly futuristic design.

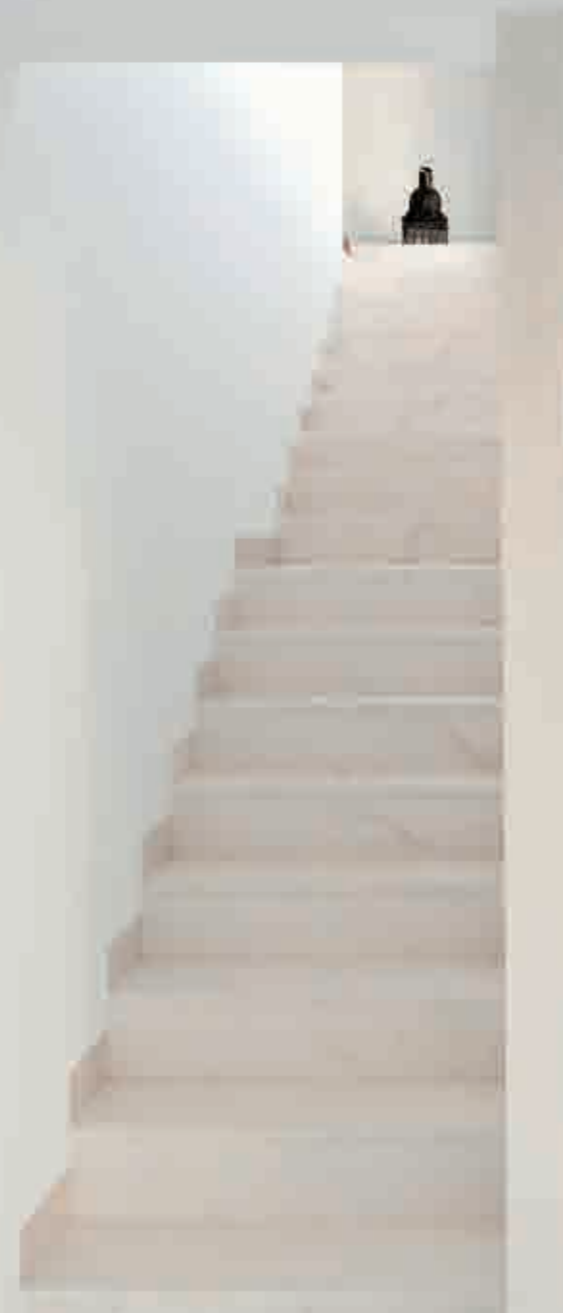

CIRCLES Decke | CIRCLES ceiling  
580 mm







CIRCLES Wand/ Decke | CIRCLES wall/ ceiling  
450 mm

CIRCLES Decke | CIRCLES ceiling  
450 mm





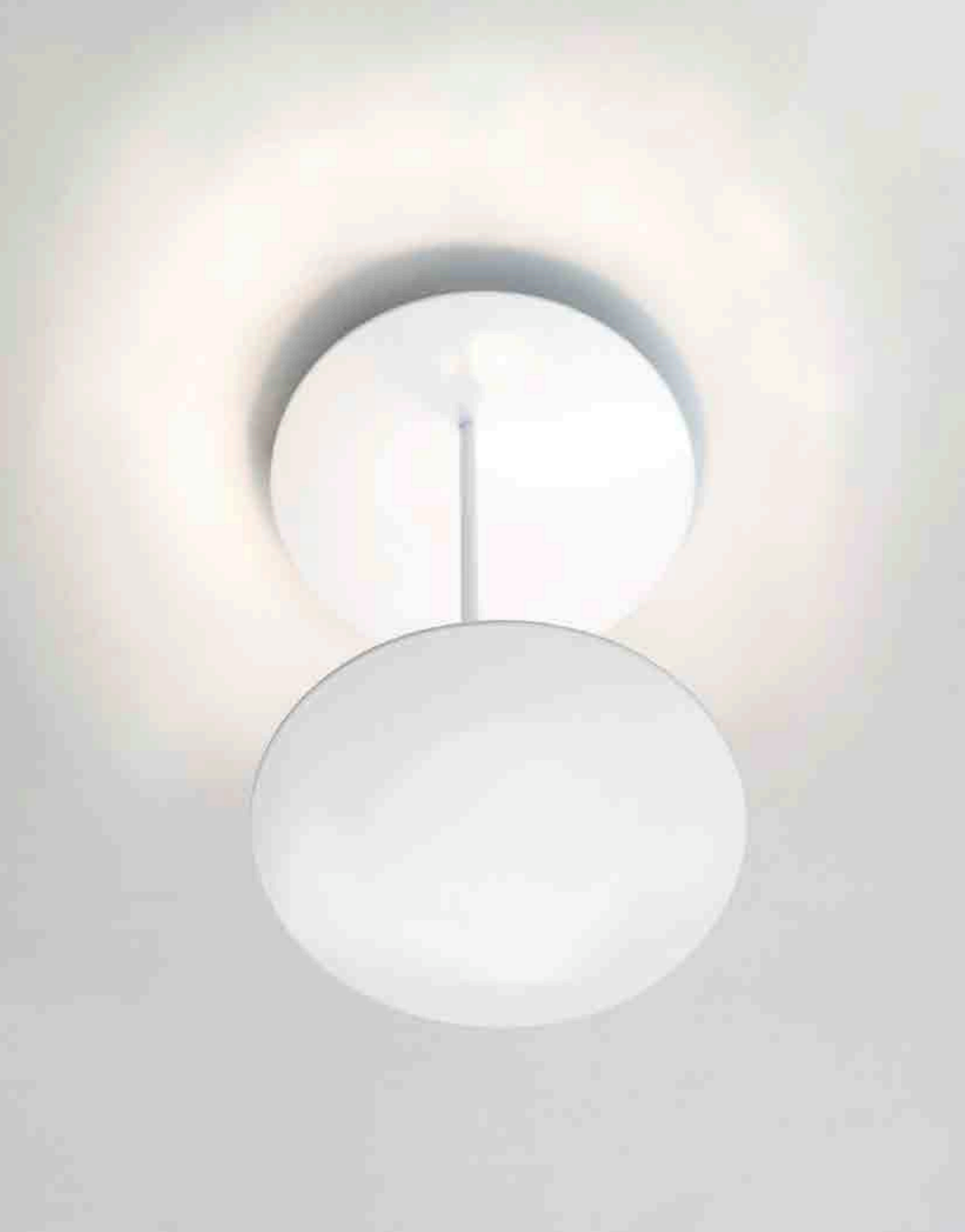

CIRCLES Decke | CIRCLES ceiling  
160 mm



CIRCLES Wand/ Decke | CIRCLES wall/ ceiling  
350 mm

# AMBIENTE DURCH LICHT

## AMBIENTE BY LIGHT

### Lichttechnik

Das mit 2.700 Kelvin indirekt abstrahlende warm-weiße Licht der millelumen CIRCLES Lichtobjekte erzeugt eine unvergleichlich angenehme, weiche und blendfreie Lichtstimmung im Raum. Innovative Lichttechnik in Form äußerst leistungsstarker, energiesparender LED-Module mit hervorragender Farbwiedergabe CRI >90 zeichnen die CIRCLES-Kollektion aus.

Die CIRCLES Modelle ab  $\varnothing$  30 cm sind mit eigens entwickelten 24V Konstantspannungs-LEDs ausgestattet und werden mit hochqualitativen phasendimmbaren LED-Betriebsgeräten im Deckenbaldachin integriert ausgeliefert.

Die 1-, 2- und 3-flammigen Modelle weisen die neueste Generation flickerfreier 230V AC LEDs auf. Die LEDs aller CIRCLES-Leuchten können einfach mit wenigen Handgriffen gewechselt werden.

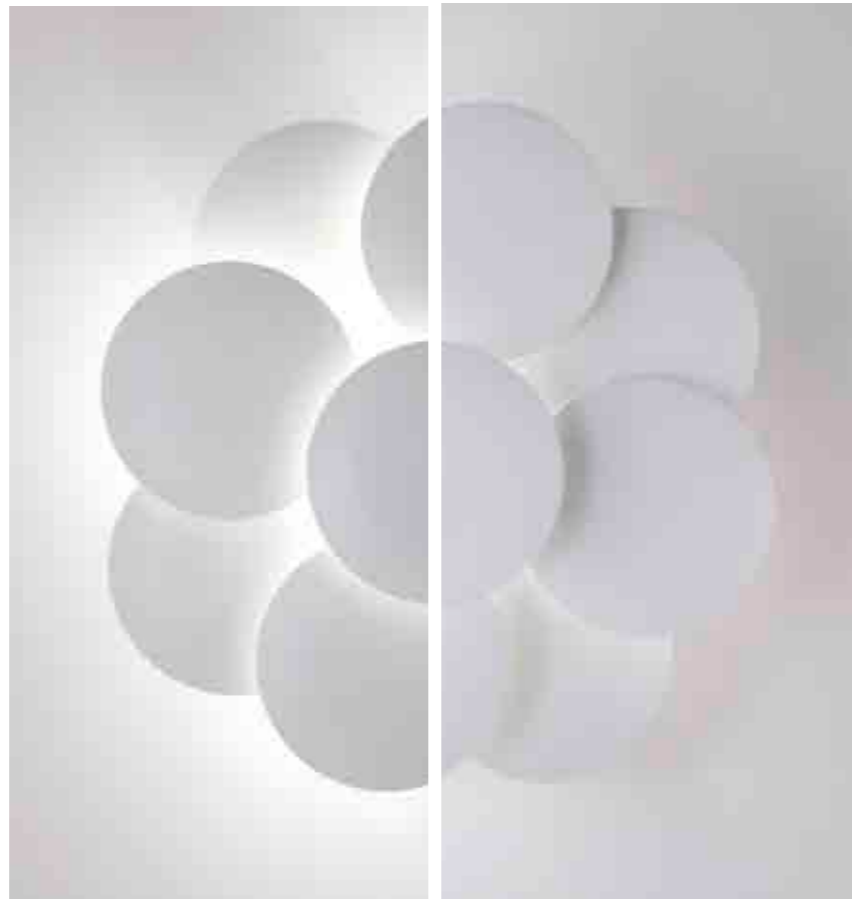

Jedes Lichtobjekt der millelumen CIRCLES Serie ist mit handelsüblichen LED-Dimmern dimmbar. Für das garantiert beste Dimmresultat empfehlen wir die Verwendung von Dimmern der Marke **VADSBO**. Die Modelle ab  $\varnothing$  30 cm sind auf Wunsch gegen Aufpreis auch mit Casambi- oder DALI-Dimmung erhältlich.

### Lighting technology

*The indirect warm white light with 2,700 Kelvin of the millelumen CIRCLES lighting objects creates an incomparably pleasant, soft and glare-free lighting atmosphere in the room. Innovative lighting technology in the form of powerful, energy-saving LED modules with outstanding CRI >90 colour rendering characterises the circles collection.*

*The CIRCLES models from  $\varnothing$  30 cm are equipped with specially developed 24V constant-voltage LEDs and are supplied with high-quality phase-dimmable LED control gear integrated in the ceiling canopy. The 1-, 2- and 3-lamp models feature the latest generation of flicker-free 230V AC LEDs. The LEDs of all circles luminaires can be easily replaced.*

*Each light object of the millelumen CIRCLES series can be dimmed with standard LED dimmers. For the guaranteed best dimming result, we recommend the use of dimmers of the brand **VADSBO**. The models from  $\varnothing$  30 cm are also available with Casambi or DALI dimming for a surcharge.*

CIRCLES Wand/ Decke | CIRCLES wall/ ceiling  
300 mm





CIRCLES Wand/ Decke | CIRCLES wall/ ceiling  
350 mm

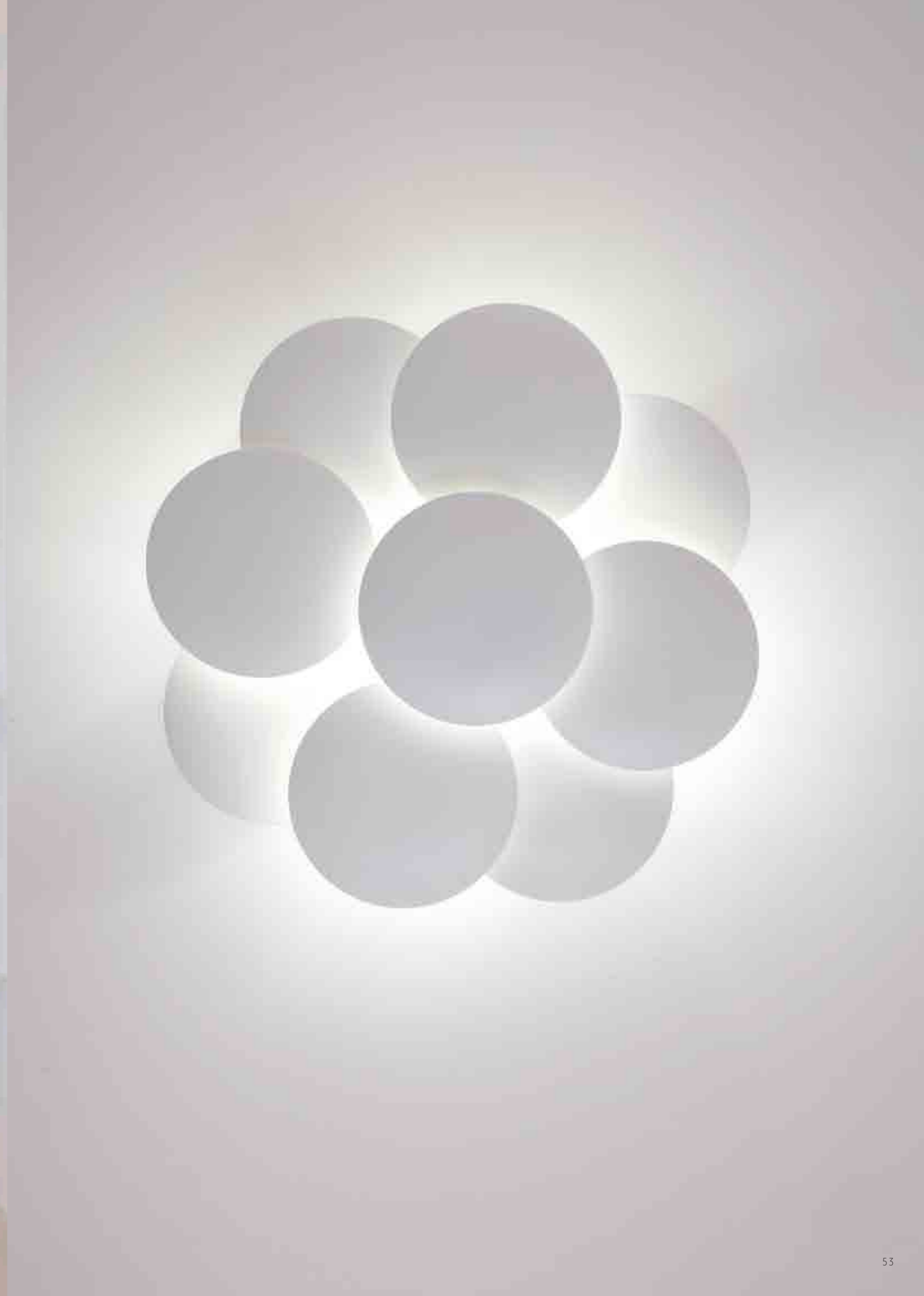

CIRCLES Wand | CIRCLES wall  
160 mm





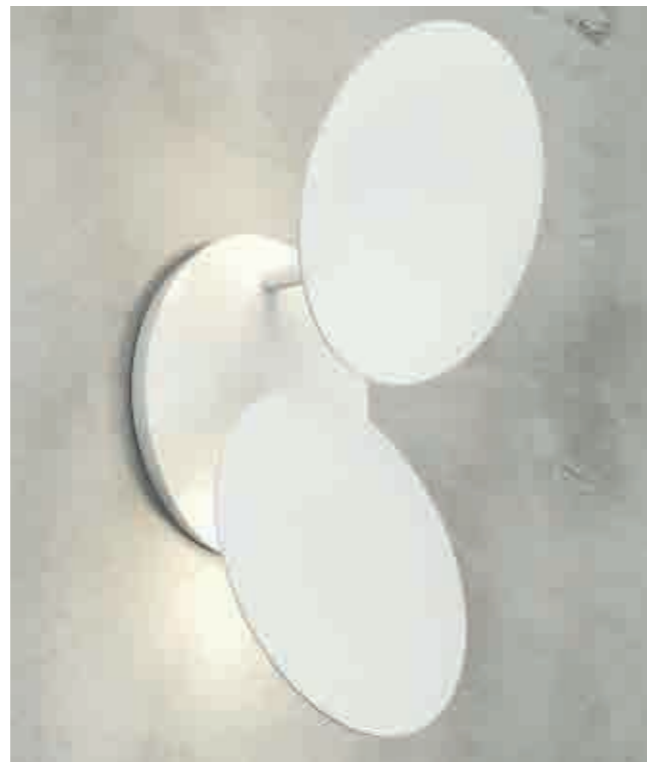

#### **Funktionen**

Die 1-, 2- und 3-flammigen Versionen der Wand- & Deckenleuchten **milieleumen CIRCLES** sind mit intelligent konstruierten Gelenken ausgestattet, die vielseitige Bewegungen zulassen: Die Leuchtenköpfe lassen sich (mit Ausnahme der 1-flammigen Deckenleuchte mit langem Stab) um circa 40° kippen und um 180° in beide Richtungen drehen. Alle **milieleumen CIRCLES** Wandleuchten lassen sich auch als Deckenleuchten montieren!

#### **Functions**

The 1-, 2-, and 3-head versions of **milieleumen CIRCLES** wall luminaires are equipped with cleverly designed joints that allow several adjustments (excepting the 1-head, long-stemmed ceiling luminaire): they can be tilted up to 40° and rotated up to 180° in both directions. All **milieleumen CIRCLES** wall luminaires can be mounted as ceiling luminaires!

CIRCLES Wand | CIRCLES wall  
1-, 2- & 3-flammig | 1, 2 & 3 heads



#### Material und Oberflächen

Die Serie **millelumen** CIRCLES wird vollständig aus reinem, hochwertigem Aluminium hergestellt. Dieser Werkstoff ist leicht, ressourcenschonend da recyclebar, verfügt über eine hohe Wärmeleitfähigkeit und sorgt damit für eine sehr lange Lebenszeit der wechselbaren LED-Platinen. In einem aufwendigen Verfahren wird jedes Bauteil dieser Serie mit speziell entwickelten Oberflächenverfahren veredelt: Die weiß-matten Versionen sind seidematt fein-pulverbeschichtet - für maximale Lichtreflektion. Die Modelle in schwarz-matt werden mittels besonderem Strukturpulver beschichtet - für eine fühlbare Oberfläche. Die Farbvariante Pearl ist ein eigens entwickelter Speziallack, der den Tiefeneffekt von Metallic-Lacken mit der edlen Anmutung von Seidematt-Lacken bekannt von Luxusfahrzeugen kombiniert - eine besonders exquisite Optik.

#### Material and surfaces

The **millelumen** CIRCLES series is made entirely of pure, high-quality aluminium. This material is light, environmentally friendly, thermally conductive and thus ensures a very long service life of the replaceable LED boards. In a complex process, each component of this series is refined with specially developed surface processes: The white-matt versions are silk-matt fine powder-coated - for maximum light reflection. The models in black matt are coated using special textured powder - for a surface that can be felt. The Pearl colour variant is a specially developed paint that combines the depth effect of metallic paints with the noble appearance of silk matt paints known from luxury cars - a particularly exquisite look.





# CIRCLES

## DECKENLEUCHE | CEILING LUMINAIRE

Aluminium pulverbeschichtet  
220-250V/24V Betriebsgerät Phasenabschnitt dimmbar \*

Aluminium powder coated  
220-250V/24V driver trailing-edge phase dimmable \*

### RUND | ROUND – Ø 450 MM

7x LED 24V á ca. 6 W (= 42 kWh/1000h) > 90 CRI/Ra, ca. 5.600 Lm, ca. 2.700 K, > 50.000 Std./hrs., EEK/EEC: E  
220-250V/24V Betriebsgerät | 220-250V/24V Driver

Weiß | White \_\_\_\_\_ 05-D35W-007-24

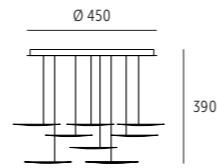
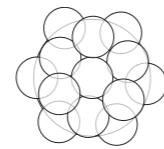

### RUND | ROUND – Ø 580 MM

9x LED 24V á ca. 6 W (= 54 kWh/1000h) > 90 CRI/Ra, ca. 7.200 Lm, ca. 2.700 K, > 50.000 Std./hrs., EEK/EEC: E  
220-250V/24V Betriebsgerät | 220-250V/24V Driver

Weiß | White \_\_\_\_\_ 05-D36W-009-24

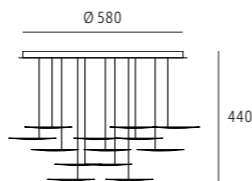
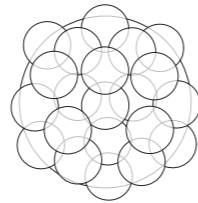

Mit CASAMBI Bluetooth | With CASAMBI bluetooth \_\_\_ZCB

Für Einsatz bei 220-240V | For use at 220-240V

DALI steuer-/dimmbar | DALI controllable/dimmable\_ZDA

Für Einsatz bei 100-250V | For use at 100-250V

### EINZEL | SINGLE – Ø 160 MM

1x LED 220-250V á ca. 10W (= 10 kWh/1000h)  
> 90 CRI/Ra, ca. 800 Lm, ca. 2.700 K,  
> 50.000 Std./hrs., EEK/EEC: G

Weiß | White

H 170 mm \_\_\_\_\_ 05-D31W-171

H 230 mm \_\_\_\_\_ 05-D31W-231

H 300 mm \_\_\_\_\_ 05-D31W-301

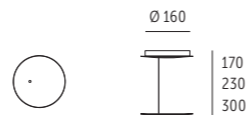

\* Für Einsatz von LED-Wandeinbaudimmern - Wir empfehlen die Marke **VADSBO**  
For use of recessed LED wall dimmers - We recommend the brand **VADSBO**

LED und Netzteile in unseren Leuchten sind mit handelsüblichem Werkzeug austauschbar.  
LEDs and power supply units in our luminaires can be replaced with standard tools.

## WAND-/DECKENLEUCHE | WALL/CEILING LUMINAIRE

Aluminium pulverbeschichtet  
220-250V/24V Betriebsgerät Phasenabschnitt dimmbar \*

Aluminium powder coated  
220-250V/24V driver trailing-edge phase dimmable \*

### RUND | ROUND – Ø 300 MM

4x LED 24V á ca. 6 W (= 24 kWh/1000h), > 90 CRI/Ra, ca. 3.200 Lm, ca. 2.700 K, > 50.000 Std./hrs., EEK/EEC: E  
220-250V/24V Betriebsgerät | 220-250V/24V Driver

Weiß | White \_\_\_\_\_ 05-W31W-004-24

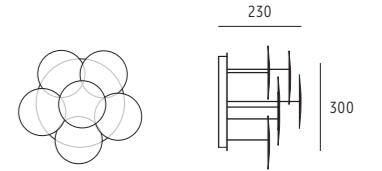

### RUND | ROUND – Ø 350 MM

5x LED 24V á ca. 6 W (= 30 kWh/1000h), > 90 CRI/Ra, ca. 4.000 Lm, ca. 2.700 K, > 50.000 Std./hrs., EEK/EEC: E  
220-250V/24V Betriebsgerät | 220-250V/24V Driver

Weiß | White \_\_\_\_\_ 05-W32W-005-24

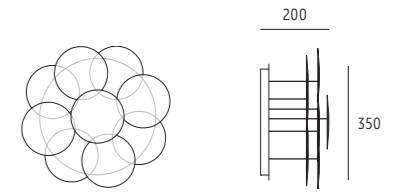

### RUND | ROUND – Ø 450 MM

7x LED 24V á ca. 6 W (= 42 kWh/1000h) > 90 CRI/Ra, ca. 5.600 Lm, ca. 2.700 K, > 50.000 Std./hrs., EEK/EEC: E  
220-250V/24V Betriebsgerät | 220-250V/24V Driver

Weiß | White \_\_\_\_\_ 05-W33W-007-24

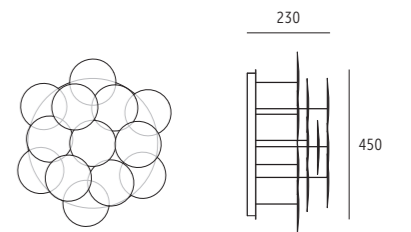

### 1 x Ø 160 MM

1x LED 220-250V á ca. 10W (= 10 kWh/1000h)  
> 90 CRI/Ra, ca. 800 Lm, ca. 2.700 K, > 50.000 Std./hrs., EEK/EEC: G

Weiß | White \_\_\_\_\_ 05-W40W-001

Schwarz | Black \_\_\_\_\_ 05-W40S-001

Pearl | Pearl \_\_\_\_\_ 05-W40P-001

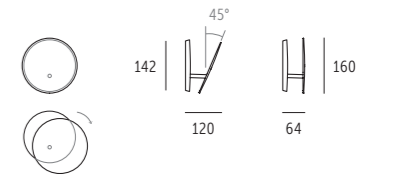

### 2 x Ø 160 MM

2x LED 220-250V á ca. 10 W (= 20 kWh/1000h)  
> 90 CRI/Ra, ca. 1.600 Lm, ca. 2.700 K, > 50.000 Std./hrs., EEK/EEC: G

Weiß | White \_\_\_\_\_ 05-W41W-002

Schwarz | Black \_\_\_\_\_ 05-W41S-002

Pearl | Pearl \_\_\_\_\_ 05-W41P-002

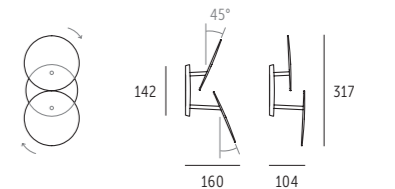

### 3 x Ø 160 MM

3x LED 220-250V á ca. 10 W (= 30 kWh/1000h)  
> 90 CRI/Ra, ca. 2.400 Lm, ca. 2.700 K, > 50.000 Std./hrs., EEK/EEC: G

Weiß | White \_\_\_\_\_ 05-W42W-003

Schwarz | Black \_\_\_\_\_ 05-W42S-003

Pearl | Pearl \_\_\_\_\_ 05-W42P-003

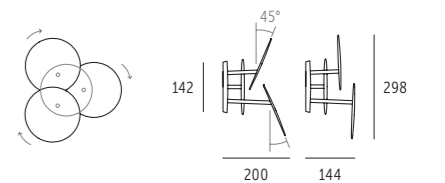









# CIRCLES

## STEH- & TISCHLEUCHTE | FLOOR & TABLE LUMINAIRE

Aluminium und Stahl pulverbeschichtet, Marmor  
Aluminium and steel powder coated, marble

100-250V/24V Steckernetzteil mit enthaltenem Schnurdimmer  
100-250V/24V plug driver with cord dimmer included

## TISCHLEUCHTE | TABLE LUMINAIRE

1 x LED 24V ca. 6 W (= 6 kWh/1000 h) | > 90 CRI/Ra | ca. 800 Lm  
ca. 2700 K | > 50.000 Std./hrs. | EEK | EEC: E

Weiß | White \_\_\_\_\_ 05-T08W-001-24

Schwarz | Black \_\_\_\_\_ 05-T08S-001-24

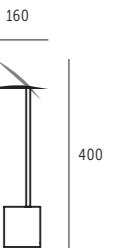

## STEHLEUCHTE | FLOOR LUMINAIRE

1 x LED 24V ca. 6 W (= 6 kWh/1000 h) | > 90 CRI/Ra | ca. 800 Lm  
ca. 2700 K | > 50.000 Std./hrs. | EEK | EEC: E

Weiß | White \_\_\_\_\_ 05-S06W-001-24

Schwarz | Black \_\_\_\_\_ 05-S06S-001-24

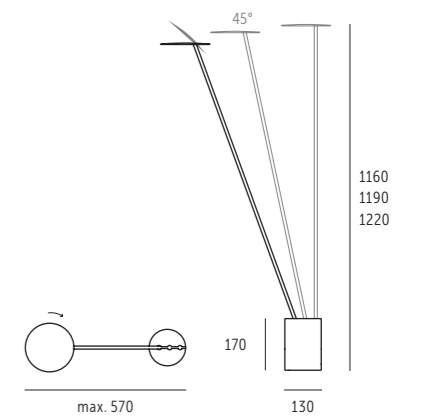

LED und Netzteile in unseren Leuchten sind mit handelsüblichem Werkzeug austauschbar.  
LEDs and power supply units in our luminaires can be replaced with standard tools.



Weniger ist mehr.  
*Less is more.*

**Ludwig Mies van der Rohe**

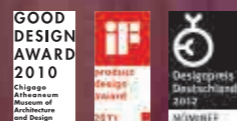

DESIGN | DIETER K. WEIS

ARCHITECTURE  
WAND | WALL





#### Licht strukturiert Räume

»Licht statt Leuchte« steht im Vordergrund: **millelumen ARCHITECTURE** ist das wegweisende System für indirektes Licht. Der Anspruch liegt darin, Architektur zu inszenieren, Akzente im Raum zu setzen und eine klare Formensprache auszudrücken.

Ohne auf ein absolutes und klares Design zu verzichten, wurde mit **millelumen ARCHITECTURE** etwas ganz Besonderes geschaffen. **millelumen ARCHITECTURE** macht Räume nicht nur wahrnehmbar, sondern erweckt sie zum Leben – durch die Kreation einer einzigartigen Atmosphäre.

Design, Anmutung, Oberflächen und Profilabmessungen entsprechen den mit verschiedenen Designpreisen ausgezeichneten **millelumen** Lichtobjekten. Individualität in ihrer reinsten Form durch kundenbezogene Maßanfertigung.

#### Light structures rooms

»Light, not luminaires« sums up the essence of **millelumen ARCHITECTURE**. It is a groundbreaking system for producing indirect light. The intention: to design architecture, highlighting the space with a clear vocabulary of shapes.

In spite of its minimalist, puristic approach **millelumen ARCHITECTURE** stands for something very special. Not only does it brighten up rooms, it brings them to life by creating a unique ambience.

Design, look-and-feel, surfaces, and the dimensions of the profile coordinate with **millelumen** designs that have been honoured with several design awards. Site-specific customization results in individuality in its purest form.

ARCHITEKTUR INSZENIEREN  
HIGHLIGHTING ARCHITECTURE



WEGWEISENDE LICHTLÖSUNG  
GROUNDBREAKING LIGHT SOLUTION

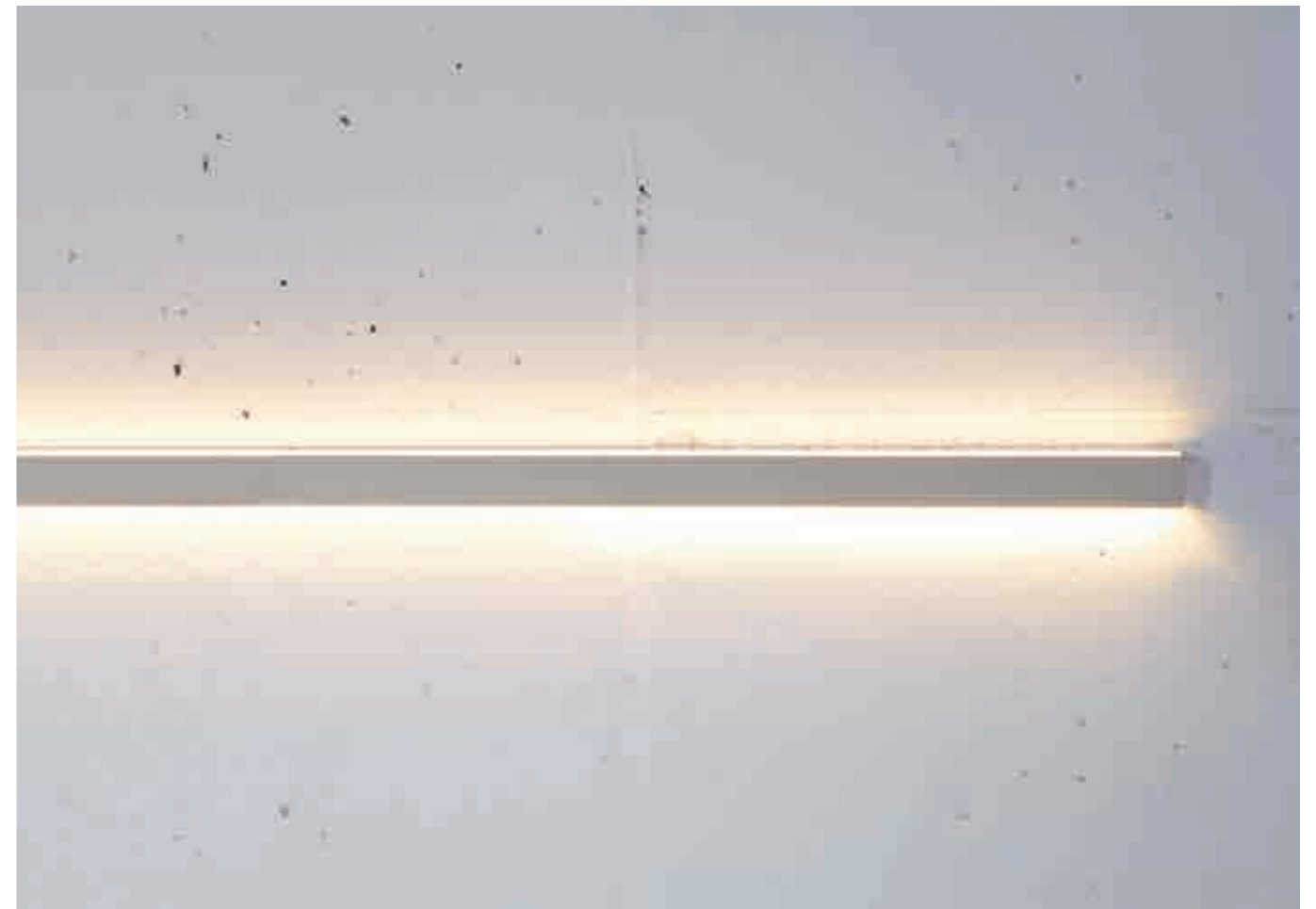

#### Oberflächen

Das zweiteilige **millelumen** ARCHITECTURE Profil ist aus hochwertigem Aluminium gefertigt. Die Oberfläche ist handgebürstet und Schutzlackiert. Die Pendelleuchten in Standardlängen gibt es regulär in Aluminium gebürstet sowie schwarz-matt. Die Endkappen und andere optionale Zubehörteile des ARCHITECTURE Systems sind selbstverständlich immer in der gleichen Ausführung.

#### Surface finishes

The two-part **millelumen** ARCHITECTURE profile is made from high-grade aluminium. The surface is hand brushed and comes with a protective coating. Standard-length pendant luminaires are available in matt black or brushed aluminium. Both the end caps as well as all other optional accessory parts of the ARCHITECTURE system are manufactured in the same finish.





UNENDLICHE LICHTLÖSUNGEN  
ENDLESS LIGHTING SOLUTIONS



#### Maßanfertigung

Da das Wandleuchten-System **millelumen** ARCHITECTURE individuell planbar ist, bietet **millelumen** keine Standardlängen an, sondern fertigt generell nach Maßvorgabe des Kunden. Das Profil kann millimetergenau gefertigt werden und das bis zu 5000 mm am Stück.

#### Made to measure

*Since the wall light system **millelumen** ARCHITECTURE is built exclusively to customer specifications, it does not offer any standard sizes. Instead, every luminaire is manufactured to customer specifications. The profile is built accurately to the last millimeter and up to five meters in one piece.*

#### Verbindungen

Für Eckverbindungen sind spezielle Eckstücke mit Ausfräsungen für den Durchgang von Kabeln verfügbar. Neben Außen- und Innenecken mit je 90 Grad können auf Anfrage auch andere Winkelmaße angefertigt werden. Für Systeme über 5000 mm Länge ist ein Aluminium-Verbindungsstück, mit dem zwei oder mehr ARCHITECTURE Profile miteinander verbunden und auch verkabelt werden können, erhältlich.

#### Connections

*Special corner sections with milled openings for cables are available for corner joints. 90 degree outside or inside corner sections and other angular dimensions are possible. For systems with a length of over 5000 mm, **millelumen** offers a connector for linking and wiring together two or more ARCHITECTURE profiles.*



90° Außenecke  
90° outside corner



90° Innenecke  
90° inside corner



Verbindungsstück  
Connector





RUNDUM FLEXIBEL  
ENTIRELY FLEXIBLE



Abstandsprofil standard  
Standard spacing profile

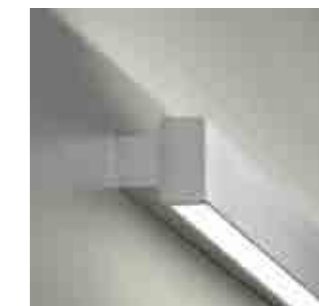

Abstandsprofil (Trafo integriert)  
Spacing profile (integrated transformer)

#### Abstandsprofile

Für Situationen, in denen die **millelumen** ARCHITECTURE nicht direkt auf der Wand montiert werden soll, etwa für eine Spiegel-Beleuchtung, bietet **millelumen** Abstandsprofile in diversen Abmessungen an. Die externe Unterbringung des Netzteils für die **millelumen** ARCHITECTURE Wandleuchten ist stets die eleganteste Lösung. Leider gibt es Situationen, in denen keine Möglichkeit besteht, das Netzteil an einem anderen Ort zu platzieren. Hier bietet **millelumen** zwei verschiedene Möglichkeiten: Ein Abstandsprofil mit den Maßen 35 x 35 mm zwischen dem Lichtprofil und der Wand. In diesem Abstandsprofil ist es möglich ein oder mehrere Netzteile zu integrieren. Zur Montage am Seitenende der Profile stehen Aluminium-Netzteilgehäuse in verschiedenen Abmessungen je nach Netzteilgröße zur Verfügung. Das Aluminium-Netzteilgehäuse ist handgebürstet und passt so ideal zum ARCHITECTURE Lichtprofil.

#### Spacing profiles

*When ARCHITECTURE is not mounted directly on the wall but for example as a mirror light, **millelumen** offers various spacing profiles. The most elegant solution for the **millelumen** ARCHITECTURE wall light system is the external placement of the transformer. Since it is unfortunately not always possible to place the transformer in a separate location, **millelumen** offers two different solutions that bring the transformer close to the ARCHITECTURE wall light system: First, a 35 x 35 mm spacing profile positioned between the light profile and the wall which can house several transformers. Secondly, aluminium boxes available in two different sizes to cover the selected transformer. Their handbrushed aluminium finish lets the boxes visually match the ARCHITECTURE wall light profiles perfectly.*

# ARCHITECTURE

## PROFILE & ZUBEHÖR | PROFILES & ACCESSORIES

Aluminium matt handgebürstet | Matte handbrushed aluminium



### Produktion nach Maß

Kundenseitige Zeichnung mit Position E-Anschluss erforderlich

### Manufactured to dimensions

Customer must provide sketch with position of electric connection

## WANDPROFIL | WALL PROFILE 45 x 22 MM

Schutzlackiert, individueller Zuschnitt, inklusive Acrylabdeckungen klar und/oder weiß, ohne LED, ohne Zubehör

With protective lacquer, customizable, includes clear and/or white acrylic glass covers, without LED or accessories

Länge bis | Length up to 1000 mm \_\_\_\_\_ 04-W13A-100

Länge bis | Length up to 1500 mm \_\_\_\_\_ 04-W13A-150

Länge bis | Length up to 2000 mm \_\_\_\_\_ 04-W13A-200

Länge bis | Length up to 2500 mm \_\_\_\_\_ 04-W13A-250

Länge bis | Length up to 3000 mm \_\_\_\_\_ 04-W13A-300

Länge bis | Length up to 3500 mm \_\_\_\_\_ 04-W13A-350

Länge bis | Length up to 4000 mm \_\_\_\_\_ 04-W13A-400

Länge bis | Length up to 4500 mm \_\_\_\_\_ 04-W13A-450

Länge bis | Length up to 5000 mm \_\_\_\_\_ 04-W13A-500

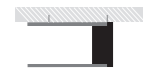

## ALUMINIUM ENDKAPPEN | ALUMINIUM END CAPS

45 x 22 x 3 mm

Endkappe | End cap \_\_\_\_\_ 04-Z04A-001



## ALUMINIUM ECKVERBINDER | ALUMINIUM CORNER SECTIONS

45 x 22 x 22 mm

90° Außenecke | 90° outside corner \_\_\_\_\_ 04-Z05A-001

90° Innenecke | 90° inside corner \_\_\_\_\_ 04-Z06A-001

LED und Netzteile in unseren Leuchten sind mit handelsüblichem Werkzeug austauschbar.  
LEDs and power supply units in our luminaires can be replaced with standard tools



## ALUMINIUM VERBINDUNGSTÜCK | ALUMINIUM CONNECTOR

Für mehrteilige Profilstücke /-strecken | For multi-piece profiles / lengths  
45 x 22 x 3 mm

Verbindungsstück | Connector \_\_\_\_\_ 04-Z07A-001

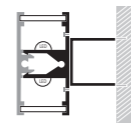

## ABSTANDS-U-PROFIL | SPACING PROFILE

Schutzlackiert, individueller Zuschnitt, für den Einsatz als Spiegelleuchte geeignet  
With protective lacquer, customizable, particularly well suited for use as mirror luminaire

Mindestberechnung 1 Meter | Minimum charge 1 meter

15 x 15 mm / Meter \_\_\_\_\_ 04-W14A-15

20 x 20 mm / Meter \_\_\_\_\_ 04-W14A-20

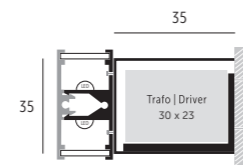

## ABSTANDS-U-PROFIL | SPACING PROFILE

Schutzlackiert, individueller Zuschnitt zu vorstehendem Profil, zur Einlage von Netz-  
teilen entsprechender Abmessungen geeignet\*

With protective lacquer, customizable according to previously listed profiles, suited for  
integrated power supplies with fitting measurements\*

35 x 35 mm / Meter \_\_\_\_\_ 04-W14A-35



## SEITENWAND | SIDEWALL

Eingeschweißt in vorstehende Abstands-U-Profile

Welded to previously listed spacing U-profiles

Pro Seite | per side \_\_\_\_\_ 04-W14A-001

## LED METERWARE

Montage, Verbindungen und Zuleitung im Profil sind enthalten

Including mounting, connections, and cabling in the profile

24 V | ca. 19,2 W/m (= 19,2 kWh/1000 h) | > 90 CRI/Ra | > 50.000 Std./hrs. | EEK | EEC: F



2700 K | CA. 2065 LM/M \_\_\_\_\_ 04-Z10-22W-27

3000 K | CA. 2115 LM/M \_\_\_\_\_ 04-Z10-22W-30

4000 K | CA. 2170 LM/M \_\_\_\_\_ 04-Z10-22W-40

LED mit anderen Wattagen, COMFORT WHITE oder RGB/W sind auf Anfrage erhältlich.  
LEDs with other wattages, COMFORT WHITE or RGB/W are available on request.

## NETZTEILE | POWER SUPPLIES

Weitere Netzteile auf Anfrage erhältlich | Additional power supplies available on request



## FÜR EXTERNE MONTAGE | FOR EXTERNAL INSTALLATION

180 x 52 x 30 mm, max. 3,9 m LED \_\_\_\_\_ 04-Z11-24-75  
24 V / 75 W

138 x 47 x 32 mm, max. 3,9 m LED \_\_\_\_\_ 04-Z11-24-75D  
24 V / 75 W | Phasenabschnitt-dimmbar | Trailing-edge phase dimmable

290 x 45 x 31 mm, max. 4,1 m LED \_\_\_\_\_ 04-Z11-24-80DD  
24 V / 80 W  
Dimmbar mit Taster oder DALI | Dimmable with push button or DALI

177 x 57 x 17 mm, max. 7,8 m LED \_\_\_\_\_ 04-Z11-24-150  
24 V / 150 W

195 x 67 x 31 mm, max. 7,8 m LED \_\_\_\_\_ 04-Z11-24-150D  
24 V / 60 W | Phasenabschnitt-dimmbar | Trailing-edge phase dimmable

290 x 45 x 31 mm, max. 7,8 m LED \_\_\_\_\_ 04-Z11-24-150DD  
24 V / 150 W  
Dimmbar mit Taster oder DALI | Dimmable with push button or DALI

## FÜR MONTAGE IN WANDABSTANDPROFIL | FOR INSTALLATION IN SPACING PROFILE

Wandabstandprofil | Spacing profile 04-W14A-35

300 x 30 x 19 mm, max. 3,1 m LED \_\_\_\_\_ 04-Z12-24-60D  
24 V / 60 W | Phasenabschnitt-dimmbar | Trailing-edge phase dimmable

300 x 30 x 23 mm, max. 4,2 m LED \_\_\_\_\_ 04-Z12-24-100D  
24 V / 100 W | Phasenabschnitt-dimmbar | Trailing-edge phase dimmable

Diese Seite dient nur einer besseren Übersicht und stellt nicht alle LED Betriebsgeräte dar mit denen wir arbeiten. Durch die Vielzahl an Möglichkeiten und den technischen Fortschritt werden wir Ihnen ggfs. im Angebot eines architecture Systems ein anderes für Ihr Vorhaben passenderes Betriebsgerät anbieten. Bei Interesse an CASAMBI für Ihr architecture Wand-leuchten-System bieten wir Ihnen gerne die benötigten Komponenten mit an.

This page is only intended to provide a better overview and does not represent all of the LED control gear we work with. Due to the multitude of possibilities and technical progress, we may offer you another operating device that is more suitable for your project in the offer of an architecture system.



# ARCHITECTURE

PENDEL | SUSPENSION

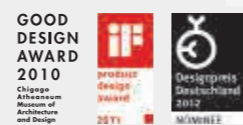

DESIGN | DIETER K. WEIS









## REDUZIERTE FORM, MAXIMALES LICHT *REDUCED FORM, MAXIMUM LIGHT*

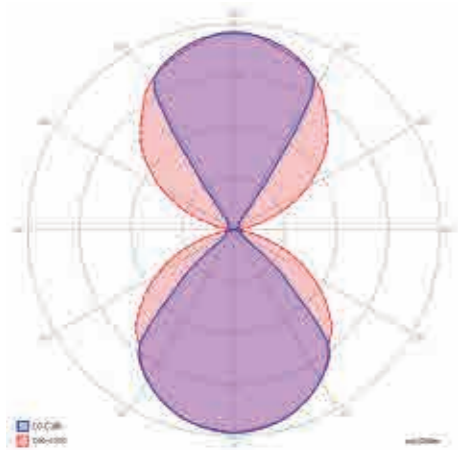

Lichtberechnungsdaten für ARCHITECTURE  
als Download unter [www.millelumen.de](http://www.millelumen.de)

*Technical light calculations for ARCHITECTURE*  
download at [www.millelumen.com](http://www.millelumen.com)



### Standardbaldachin

Die Standardausführung der **millelumen ARCHITECTURE** Pendelleuchten verfügen über einen frei an der Decke positionierbaren Deckenbaldachin aus handgebürstetem Aluminium mit integriertem Netzteil. Die Farbgebung passt zum Leuchtenprofil.

### Standard canopy

*The standard version of the **millelumen ARCHITECTURE** comes with a canopy that allows free placement on the ceiling. It contains the driver and always comes in the same color as the luminaire.*

### Licht oben & unten

Dank ihres intelligenten Designs erzeugt die **millelumen ARCHITECTURE** sowohl direktes als auch indirektes Licht. Die Unterseite ebenso wie die Oberseite der Pendelleuchte sind durchgängig ohne optische Unterbrechungen beleuchtet. Bei Bedarf kann das Profil selbstverständlich auch nur einseitig mit LED-Licht bestückt werden. Im Standard ist die **millelumen ARCHITECTURE** Pendelleuchte oben mit opal-weißem und unten mit klarem Acrylglas ausgestattet. Auf Wunsch ist auch eine andere Zusammenstellung der Acrylstreifen möglich.

### Up & down light

*Thanks to its intelligent design, **millelumen ARCHITECTURE** creates both direct and indirect light. The bottom and top sides of the pendant luminaire are illuminated continuously, with no disruptive shadows. If desired, it is possible to have LED light emitting in only one direction. The ARCHITECTURE pendant luminaire comes equipped with opal white acrylic glass on the top and transparent acrylic glass at the bottom. This compilation can be changed on request.*

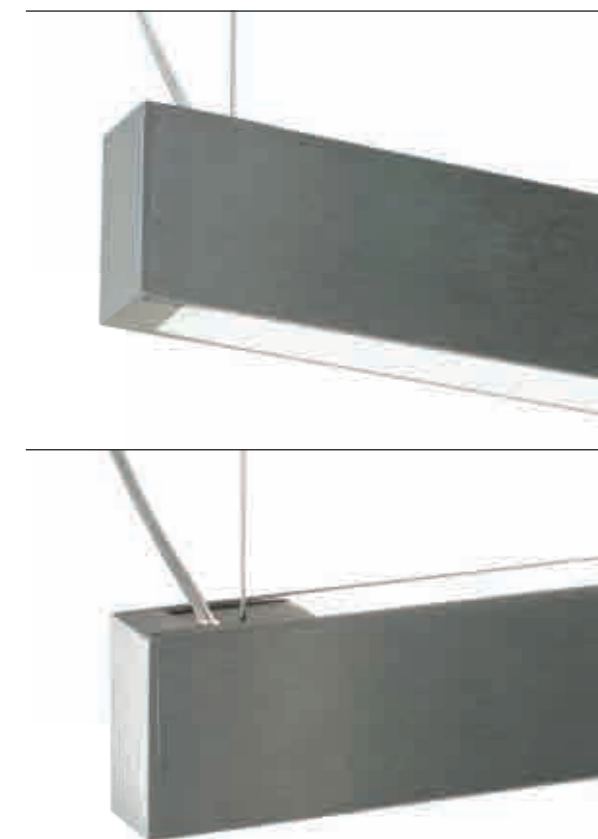





**Sensorfunktion Pendelleuchte**  
 Das Licht der **millelumen ARCHITECTURE** Pendelleuchte lässt sich mittels des optional erhältlichen Sensors mittig an der Unterseite der Leuchte einfach und berührungslos durch Handannäherung dimmen. **millelumen** bietet zwei verschiedene Sensorvarianten an:

**GETRENNTE DIMMUNG (OPTIONAL FÜR BASIC WHITE MIT KONSTANTER FARBTEMPERATUR)**  
 Ober- und Unterseite der Pendelleuchten werden getrennt voneinander gedimmt.

**DIMMUNG & FARBTEMPERATURSTEUERUNG (ENTHALTEN BEI COMFORT WHITE MIT WARMWEISS-KALTWEISS-LED)**  
 Hier wird das Licht mittels des Sensors in Helligkeit und Farbtemperatur von 2.300 - 4.000 Kelvin auf Ober- und Unterseite synchron eingestellt. Bei beiden Sensor-Versionen erfolgt das Umschalten der Funktionen durch eine Wischbewegung unter dem Sensorfeld.

**Sensor functions pendant luminaire**  
 The **millelumen ARCHITECTURE** pendant luminaire can be dimmed by a hand motion under the optional sensor in the bottom center of the luminaire. **millelumen** offers two different sensor versions:

**BASIC WHITE** - optional  
 Individuelle Dimmung  
 Individual dimming

**COMFORT WHITE** - enthalten | included  
 Individuelle Dimmung & Farbtemperatursteuerung  
 Individual dimming & colour temperature control

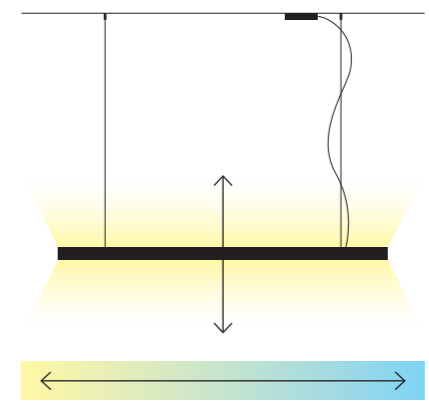
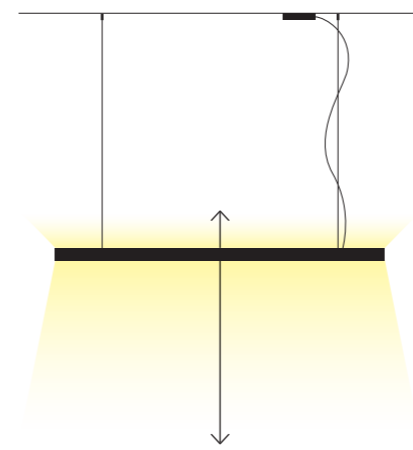

**SEPERATE DIMMING OF UP AND DOWN-LIGHT ON VERSION BASIC WHITE WITH A FIXED COLOUR TEMPERATURE**  
 The upward and downward light intensity can be adjusted seperately.

**DIMMING & COLOUR TEMPERATURE CONTROL ON VERSION COMFORT WHITE WITH WARMWHITE/COLDWHITE LEDS**  
 In this version the up and downward light intensity and colour temperature 2.300 - 4.000 Kelvin are adjusted synchronously. The shift between the functions on both versions is executed with an easy swipe of the hand under the sensor field.



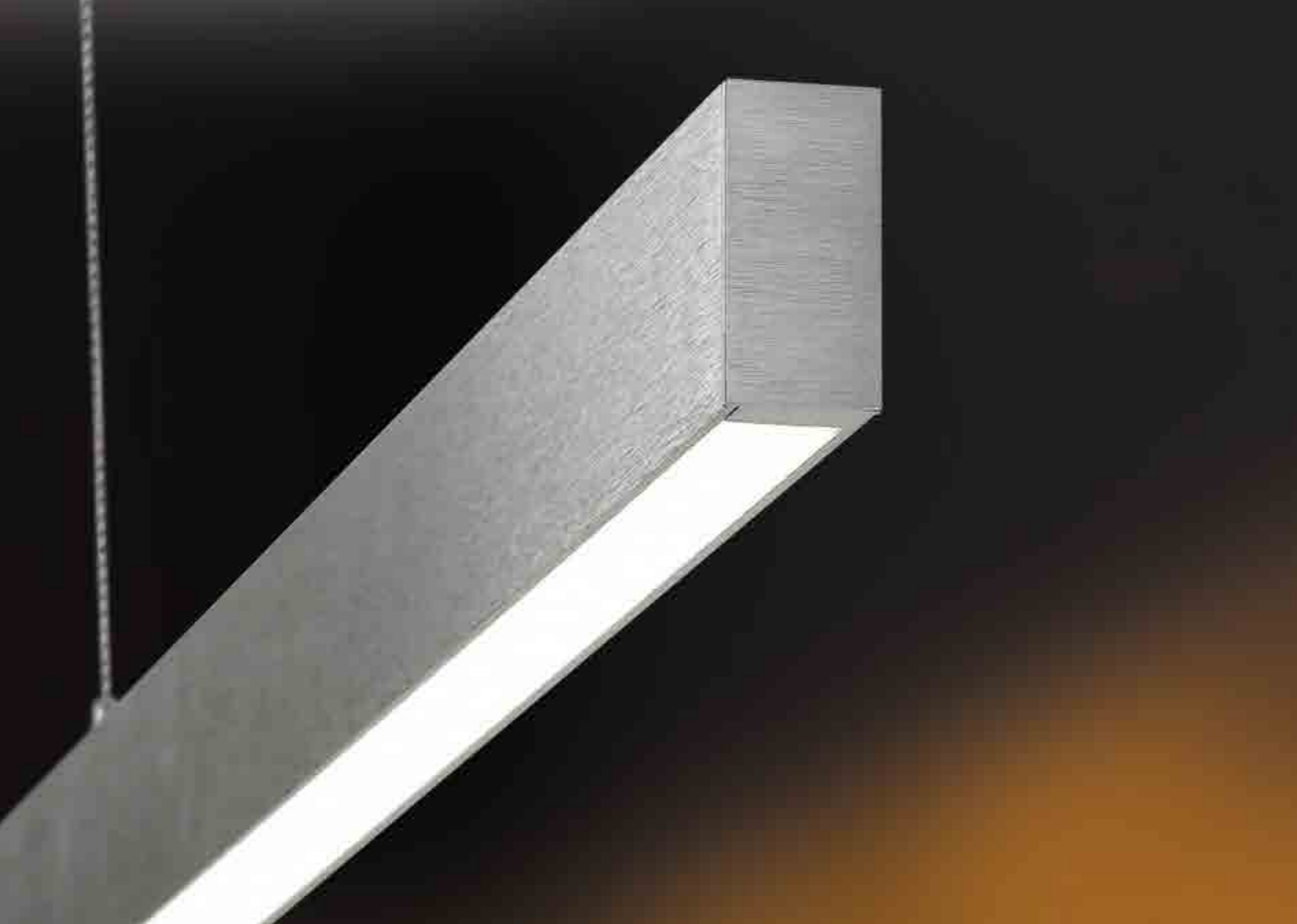

#### Individuelle Sonderlängen

Die Pendelleuchten **millelumen ARCHITECTURE** sind auch in kundenspezifischen Sonderlängen lieferbar und zwar bis zu einer Länge von 5.000 mm in einem Stück. Hierbei sind die Abhängpunkte je nach örtlicher Anforderung frei positionierbar. Bei grossen Längen ist ein zusätzlicher mittigen Abhänge draht erforderlich. In der Ausführung mit Mittelbaldachin sind individuelle Längen nur bis max. 2.000 mm möglich.



#### Centre customised special lengths

The **millelumen ARCHITECTURE** pendant luminaires are available in customised special lengths, up to a length of 5,000 mm in one piece. Here, the suspension points can be freely positioned according to on site requirements. For longer lengths, an additional central suspension wire is required. In the version with centre canopy, individual lengths are only possible up to max. 2,000 mm.

#### Zugpendelvariationen

Die Pendelleuchten mit Mittelbaldachin können gegen Aufpreis auch als Zugpendel geliefert werden. Die Standardausführung ist mit unseren hier abgebildeten Verstellern ausgestattet. Noch eleganter und bequemer ist die erweiterte Zugpendeltechnik COMFORT LIFT ohne sichtbare Verstellerelemente mit einer präzise arbeitenden Mechanik im Baldachin. Diese gestattet eine leichtgängige Höhenverstellung des Leuchtenprofils in immer waagrechter Ausrichtung.

#### Rise & fall pendant variations

The pendant luminaires with centre canopy can be supplied as a rise & fall pendant for an extra charge. The standard version is equipped with our adjusters shown here. Even more elegant and convenient is the extended COMFORT LIFT pendant technology without visible adjustment elements with a precisely working mechanism in the canopy. This allows the height of the luminaire profile to be adjusted smoothly and always in a horizontal position.



#### Mittelbaldachin ohne oder mit Höhenverstellung

Die Pendelleuchte **millelumen ARCHITECTURE** ist selbstverständlich auch mit einem Mittelbaldachin mit integriertem Netzteil und filigranen NV-Litzen erhältlich.

#### Centre canopy without or with height adjustment

The **millelumen ARCHITECTURE** pendant luminaires are available with a central canopy. This center canopy contains the driver and holds the filigree low-voltage braided wires.



# ARCHITECTURE

## PENDELLEUCHE - BALDACHIN FREI POSITIONIERBAR PENDANT LUMINAIRE - CANOPY FREELY POSITIONABLE

Lichtaustritt oben und unten, Aluminium matt handgebürstet\*, mit Netzteil im Aluminium-Deckenkasten, 2,5 m NV-Zuleitung, Sicht-/Staubschutzabdeckung in opal-weiß bzw. klar, oben opal-weiß / unten klar – sofern nicht anders bestellt

> 90 CRI/Ra | > 50.000 Std./hrs. | EEK | EEC: F

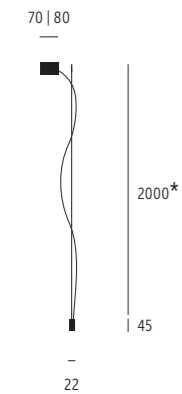
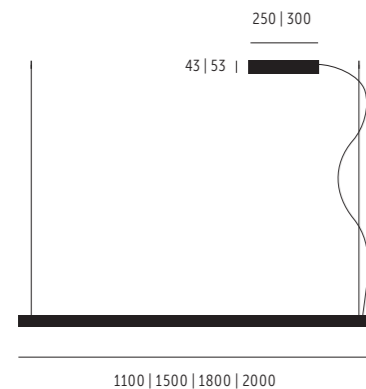

## BASIC WHITE | BASIC WHITE 2700 K \*

Dimmbar mit Phasenabschnittsdimmer | Dimmable with trailing-edge dimmer \*\*

**BREITE | WIDTH 1100 mm**, Deckenkasten | Ceiling box 250 x 70 x 43 mm  
ca. 42 W (= 42 kWh/1000 h) | ca. 4500 Lm

Aluminium matt gebürstet | Brushed matt aluminium \_\_\_\_ 04-P51A-110

Schwarz-matt gebürstet | Brushed matt black \_\_\_\_\_ 04-P51S-110

**BREITE | WIDTH 1500 mm**, Deckenkasten | Ceiling box 250 x 70 x 43 mm  
ca. 57 W (= 57 kWh/1000 h) | ca. 6180 Lm

Aluminium matt gebürstet | Brushed matt aluminium \_\_\_\_ 04-P51A-150

Schwarz-matt gebürstet | Brushed matt black \_\_\_\_\_ 04-P51S-150

**BREITE | WIDTH 1800 mm**, Deckenkasten | Ceiling box 300 x 80 x 53 mm  
ca. 68 W (= 68 kWh/1000 h) | ca. 7400 Lm

Aluminium matt gebürstet | Brushed matt aluminium \_\_\_\_ 04-P51A-180

Schwarz-matt gebürstet | Brushed matt black \_\_\_\_\_ 04-P51S-180

**BREITE | WIDTH 2000 mm**, Deckenkasten | Ceiling box 300 x 80 x 53 mm  
ca. 76 W (= 76 kWh/1000 h) | ca. 8250 Lm

Aluminium matt gebürstet | Brushed matt aluminium \_\_\_\_ 04-P51A-200

Schwarz-matt gebürstet | Brushed matt black \_\_\_\_\_ 04-P51S-200

SENSORDIMMER / SENSORSTEUERUNG berührungslos

SENSOR DIMMER / SENSOR CONTROL touchless \_\_\_\_\_ 04-\_\_3-\_\_

COMFORT WHITE 2300 - 4000 K

COMFORT WHITE 2300 - 4000 K \_\_\_\_\_ 04-\_\_8-\_\_

Nur lieferbar zusammen mit Sensorsteuerung oder „Casambi“-Steuerung!

Sensor dimming and colour temperature control 2.300 - 4.000 Kelvin included

Mit CASAMBI Bluetooth | With CASAMBI bluetooth \_\_\_\_\_ 04-\_\_\_\_-\_\_\_\_ZCB

Für Einsatz bei 220-240V | For use at 220-240V

DALI steuer-/dimmbar | DALI controllable/dimmable \_\_\_\_\_ 04-\_\_\_\_-\_\_\_\_ZDA

Für Einsatz bei 100-250V | For use at 100-250V

ZUGPENDEL mittels Versteller

RISE & FALL PENDANT with adjusters \_\_\_\_\_ 04-Z\_\_\_\_-\_\_\_\_

\* LED 3000 K oder 4000 K lieferbar auf Anfrage  
LED 3000 K or 4000 K available on request

\*\* Für Einsatz von LED-Wandeinbaudimmern - Wir empfehlen die Marke VADSBO  
For use of recessed LED wall dimmers - We recommend the brand VADSBO

LED und Netzteile in unseren Leuchten sind mit handelsüblichem Werkzeug austauschbar.  
LEDs and power supply units in our luminaires can be replaced with standard tools.

## PENDELLEUCHE - MITTELBALDACHIN PENDANT LUMINAIRE - CENTRAL CANOPY

Light emission up & down, handbrushed aluminium\*, with power supply converter in aluminium ceiling box, 2,5 m low voltage cable, opal-white and transparent cover against glare and dust, upside opal white / downside clear – if not ordered otherwise

> 90 CRI/Ra | > 50.000 Std./hrs. | EEK | EEC: F

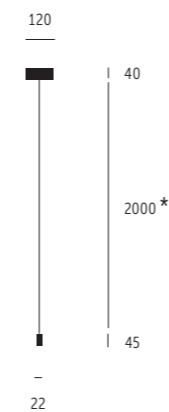
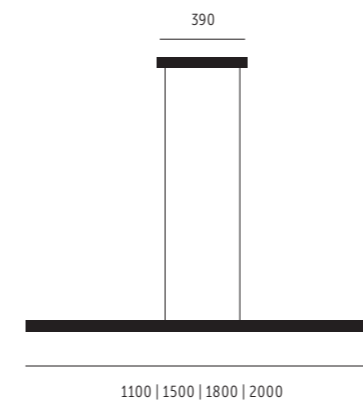

## BASIC WHITE | BASIC WHITE 2700 K \*

Dimmbar mit Phasenabschnittsdimmer | Dimmable with trailing-edge dimmer \*\*

**BREITE | WIDTH 1100 mm**  
ca. 42 W (= 42 kWh/1000 h) | ca. 4500 Lm

Aluminium matt gebürstet | Brushed matt aluminium \_\_\_\_ 04-P71A-110

Schwarz-matt gebürstet | Brushed matt black \_\_\_\_\_ 04-P71S-110

**BREITE | WIDTH 1500 mm**  
ca. 57 W (= 57 kWh/1000 h) | ca. 6180 Lm

Aluminium matt gebürstet | Brushed matt aluminium \_\_\_\_ 04-P71A-150

Schwarz-matt gebürstet | Brushed matt black \_\_\_\_\_ 04-P71S-150

**BREITE | WIDTH 1800 mm**  
ca. 68 W (= 68 kWh/1000 h) | ca. 7400 Lm

Aluminium matt gebürstet | Brushed matt aluminium \_\_\_\_ 04-P71A-180

Schwarz-matt gebürstet | Brushed matt black \_\_\_\_\_ 04-P71S-180

**BREITE | WIDTH 2000 mm**  
ca. 76 W (= 76 kWh/1000 h) | ca. 8250 Lm

Aluminium matt gebürstet | Brushed matt aluminium \_\_\_\_ 04-P71A-200

Schwarz-matt gebürstet | Brushed matt black \_\_\_\_\_ 04-P71S-200

SENSORDIMMER / SENSORSTEUERUNG berührungslos

SENSOR DIMMER / SENSOR CONTROL touchless \_\_\_\_\_ 04-\_\_3-\_\_

COMFORT WHITE 2300 - 4000 K \_\_\_\_\_ 04-\_\_9-\_\_

Nur lieferbar zusammen mit Sensorsteuerung oder „Casambi“-Steuerung!

Sensor dimming and colour temperature control 2.300 - 4.000 Kelvin included

Mit CASAMBI Bluetooth | With CASAMBI bluetooth \_\_\_\_\_ 04-\_\_\_\_-\_\_\_\_ZCB

Für Einsatz bei 220-240V | For use at 220-240V

DALI steuer-/dimmbar | DALI controllable/dimmable \_\_\_\_\_ 04-\_\_\_\_-\_\_\_\_ZDA

Für Einsatz bei 100-250V | For use at 100-250V

ZUGPENDEL | RISE & FALL PENDANT \_\_\_\_\_ 04-Z\_\_\_\_-\_\_\_\_

mit Versteller | with adjusters

ZUGPENDEL „COMFORT-LIFT“

RISE & FALL PENDANT „COMFORT LIFT“ \_\_\_\_\_ 04-C\_\_\_\_-\_\_\_\_

Nur für 1100 & 1500 mm Breite möglich! Deckenbaldachinbreite 470 mm

Only possible for widths 1100 & 1500 mm! Width of ceiling canopy 470 mm

\* LED 3000 K oder 4000 K lieferbar auf Anfrage  
LED 3000 K or 4000 K available on request

\*\* Für Einsatz von LED-Wandeinbaudimmern - Wir empfehlen die Marke VADSBO  
For use of recessed LED wall dimmers - We recommend the brand VADSBO



WENN SIE VIEL PLATZ ZU EROBERN HABEN,  
IST DIE KURVE DIE NATÜRLICHE LÖSUNG.

*WHEN YOU HAVE A LARGE SPACE TO CONQUER,  
THE CURVE IS THE NATURAL SOLUTION.*

**Oscar Niemeyer**

**SURFIN'**  
PENDEL | SUSPENSION

DESIGN | DIETER K. WEIS







#### **Meeresbrandung, Wellen und Surfer**

Diese Ideegeber vereint Dieter K. Weis in der Leuchtserie SURFIN' zu einem einzigartigen Design. Die SURFIN' Pendelleuchten schweben in elementarer Schlichtheit elegant im Raum. Dieses Modell ist in drei Längen und fünf Oberflächen erhältlich.

#### **Breakers, waves, and surfers**

*The SURFIN' family of luminaires designed by Dieter K. Weis unites these refreshing sources of inspiration. The SURFIN' pendant lights elegantly float in the room with elemental simplicity. This model is available in three lengths and five surface finishes.*





### Deckenbaldachin

Für ein stimmiges Gesamtbild werden die **millelumen SURFIN'** Pendelleuchten mit einem formschönen Baldachin in gleicher Oberfläche wie das Pendel geliefert. Der Baldachin enthält ein TRIAC-dimmbares Betriebsgerät.

### Ceiling canopy

For a harmonious overall impression the **millelumen SURFIN'** pendant luminaires come with an elegant canopy in the same surface finish as the pendant. The canopy contains a TRIAC-dimmable driver.



### Leuchtenprofil

Das extrem flache elegante Profildesign der **millelumen SURFIN'** Pendelleuchten erzeugt helle homogen illuminierte Flächen.

### Ceiling canopy

The extra flat elegant profile design of the **millelumen SURFIN'** pendant luminaires creates bright homogenous illuminated surfaces.

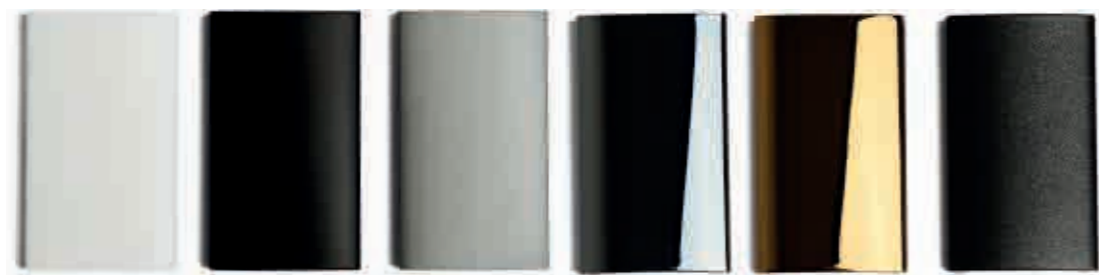

### Oberflächen

Die **millelumen SURFIN'** Pendelleuchte ist in sechs Oberflächen erhältlich: weiß-matt, schwarz-matt, Aluminium matt, Chrom, 24 k vergoldet und Anthrazit metallic.

### Surface finishes

The **millelumen SURFIN'** pendant luminaires are available in six different surfaces: matt white, matt black, matt aluminium, chrome-plated, 24-gold-plated and anthracite metallic.

# SURFIN'

### BREITE | WIDTH 1050 MM

2700 K | ca. 2400 Lm | ca. 24 W \_\_\_\_\_ 07-P60W-027

3000 K | ca. 2400 Lm | ca. 24 W \_\_\_\_\_ 07-P60W-030

4000 K | ca. 2640 Lm | ca. 24 W \_\_\_\_\_ 07-P60W-040

### WEITERE OBERFLÄCHEN | ADDITIONAL SURFACE FINISHES

Aluminium matt | Matt aluminium \_\_\_\_\_ 07-\_\_\_A-\_\_\_

Chrom | Chrome \_\_\_\_\_ 07-\_\_\_C-\_\_\_

Vergoldet 24k | Gold plated 24k \_\_\_\_\_ 07-\_\_\_G-\_\_\_

Antrazit metallic | Anthracite metallic \_\_\_\_\_ 07-\_\_\_M-\_\_\_

Schwarz matt | Matt black \_\_\_\_\_ 07-\_\_\_S-\_\_\_

### BREITE | WIDTH 1450 MM

2700 K | ca. 3360 Lm | ca. 34 W \_\_\_\_\_ 07-P61W-027

3000 K | ca. 3360 Lm | ca. 34 W \_\_\_\_\_ 07-P61W-030

4000 K | ca. 3700 Lm | ca. 34 W \_\_\_\_\_ 07-P61W-040

### WEITERE OBERFLÄCHEN | ADDITIONAL SURFACE FINISHES

Aluminium matt | Matt aluminium \_\_\_\_\_ 07-\_\_\_A-\_\_\_

Chrom | Chrome \_\_\_\_\_ 07-\_\_\_C-\_\_\_

Vergoldet 24k | Gold plated 24k \_\_\_\_\_ 07-\_\_\_G-\_\_\_

Antrazit metallic | Anthracite metallic \_\_\_\_\_ 07-\_\_\_M-\_\_\_

Schwarz matt | Matt black \_\_\_\_\_ 07-\_\_\_S-\_\_\_

### BREITE | WIDTH 1850 MM

2700 K | ca. 4320 Lm | ca. 43 W \_\_\_\_\_ 07-P62W-027

3000 K | ca. 4320 Lm | ca. 43 W \_\_\_\_\_ 07-P62W-030

4000 K | ca. 4750 Lm | ca. 43 W \_\_\_\_\_ 07-P62W-040

### WEITERE OBERFLÄCHEN | ADDITIONAL SURFACE FINISHES

Aluminium matt | Matt aluminium \_\_\_\_\_ 07-\_\_\_A-\_\_\_

Chrom | Chrome \_\_\_\_\_ 07-\_\_\_C-\_\_\_

Vergoldet 24k | Gold plated 24k \_\_\_\_\_ 07-\_\_\_G-\_\_\_

Antrazit metallic | Anthracite metallic \_\_\_\_\_ 07-\_\_\_M-\_\_\_

Schwarz matt | Matt black \_\_\_\_\_ 07-\_\_\_S-\_\_\_

### PENDEL | PENDANT

Aluminium weiß pulverbeschichtet | inklusive dimmbarem Netzteil 24 V \*

Aluminium white powder coated | dimmable power supply converter 24 V included \*

> 90 CRI/Ra | > 50.000 Std./hrs. | EEK | EEC: A+

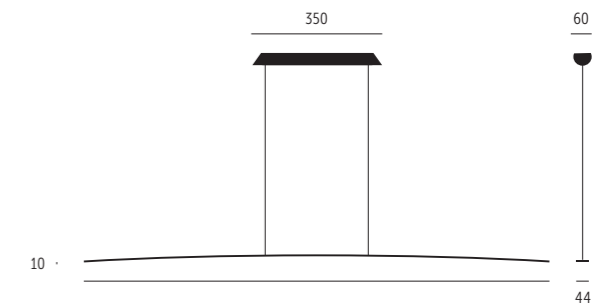

### ZUGPENDEL | RISE AND FALL PENDANT

Mit Versteller | with adjusters \_\_\_\_\_ 03-Z-\_\_\_-\_\_\_

### Mit CASAMBI Bluetooth | With CASAMBI Bluetooth

Für Einsatz bei 220-240V | For use at 220-240V \_\_\_\_\_ 07-\_\_\_-\_\_\_-ZCB

### DALI steuer-/dimmbar | DALI controllable/dimmable

Für Einsatz bei 100-250V | For use at 100-250V \_\_\_\_\_ 07-\_\_\_-\_\_\_-ZDA

\* Für Einsatz von LED-Wandbaudimmern -

Wir empfehlen die Marke **VADSBO**

For use of recessed LED wall dimmers -

We recommend the brand **VADSBO**

LED und Netzteile in den Leuchten sind mit handelsüblichem Werkzeug austauschbar.  
LEDs and power supply units in our luminaires can be replaced with standard tools



**SURFIN' WAVE**

**millelumen** SURFIN' ist auch als abgependeltes Deckenleuchten-System für indirektes Licht erhältlich. Vielseitig erweiterbar für viele Einsatzzwecke in ambitionierter Innenarchitektur ist es ideal für die vorschriftsgemäße Ausleuchtung von Verkehrsflächen geeignet, ohne dabei zu technisch zu wirken.

**SURFIN' WAVE**

**millelumen** SURFIN' is also available as a suspended ceiling luminaire system for indirect light. It is versatile and extendable for many purposes in ambitious interior design projects. Ideally suited for the illumination of corridors, passages, and public areas it never appears too technical.

DESIGN | DIETER K. WEIS

**SURFIN'**

DECKE - WAND | CEILING - WALL











#### Architektur und Licht

Die indirekte LED-Abstrahlung der SURFIN' Decken- und Wandleuchten garantiert eine blendfreie, lichtstarke Ausleuchtung in verschiedenen Lichttemperaturen um individuelle architektonische Anforderungen zu erfüllen. Durch externe Netzgeräte ist die Form schlicht und reduziert; die von wellenförmiger Linienführung inspirierten Formen machen die Leuchten zu einem spannenden Blickfang.

#### Architecture and light

The indirect LED lighting of the ceiling and wall models guarantees a glare-free, powerful luminosity available in various light temperatures to suit individual architectural requirements. Using only external power supplies creates a simple, subtle form. With their expressively shaped wavy lines these luminaires are a special eye catcher.

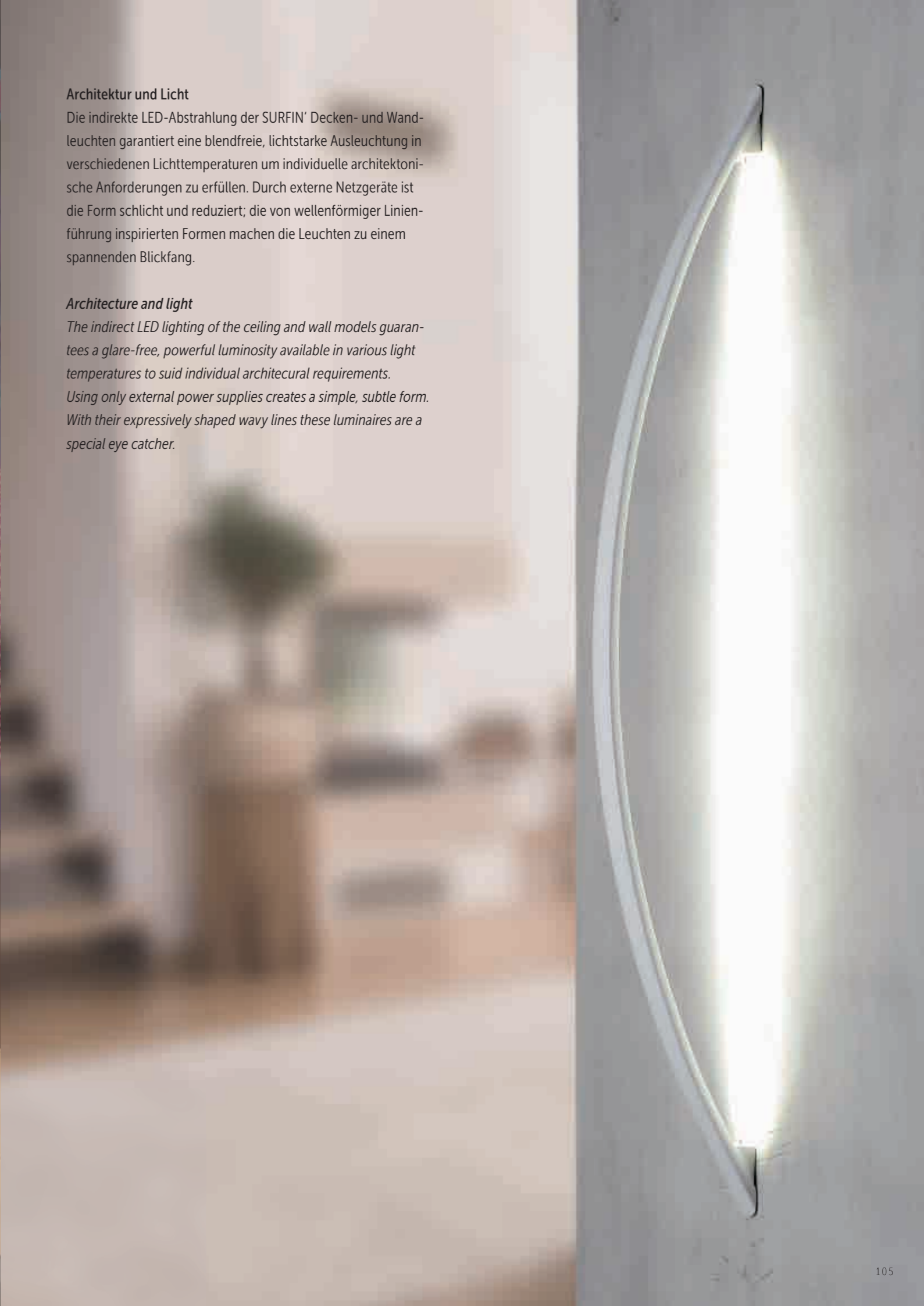

# SURFIN'



## SURFIN' WAVE KOMponenten | SURFIN' WAVE COMPONENTS

Aluminium weiß pulverbeschichtet | für ext. 24 V Spannungsversorgung | **ohne Netzteil**  
**Je nach Einbausituation bieten wir gerne geeignete Netzteile an.**

Aluminium white powder coated | for ext. 24 V power converter | **without converter**  
**We are happy to offer suitable power supply units depending on the installation situation.**

LED 24 V, >90 CRI/Ra | >50.000 Std./hrs. | EEK | EEC: F

### ANFANGS-/MITTELPROFIL KONVEX | START/MIDDLE PROFILE CONVEX

2700 K | ca. 2500 Lm | ca. 23 W \_\_\_\_\_ 07-D70W-027

3000 K | ca. 2575 Lm | ca. 23 W \_\_\_\_\_ 07-D70W-030

4000 K | ca. 2660 Lm | ca. 23 W \_\_\_\_\_ 07-D70W-040

### ABSCHLUSSPROFIL KONVEX | END PROFILE CONVEX

2700 K | ca. 2280 Lm | ca. 21 W \_\_\_\_\_ 07-D71W-027

3000 K | ca. 2345 Lm | ca. 21 W \_\_\_\_\_ 07-D71W-030

4000 K | ca. 2420 Lm | ca. 21 W \_\_\_\_\_ 07-D71W-040

### ANFANGS-/MITTELPROFIL KONKAV | START/MIDDLE PROFILE CONCAVE

2700 K | ca. 2500 Lm | ca. 23 W \_\_\_\_\_ 07-D72W-027

3000 K | ca. 2575 Lm | ca. 23 W \_\_\_\_\_ 07-D72W-030

4000 K | ca. 2660 Lm | ca. 23 W \_\_\_\_\_ 07-D72W-040

### ABSCHLUSSPROFIL KONKAV | END PROFILE CONCAVE

2700 K | ca. 2280 Lm | ca. 21 W \_\_\_\_\_ 07-D73W-027

3000 K | ca. 2345 Lm | ca. 21 W \_\_\_\_\_ 07-D73W-030

4000 K | ca. 2420 Lm | ca. 21 W \_\_\_\_\_ 07-D73W-040

### ALUMINIUM ENDKAPPE | ALUMINIUM END CAP

Inkl. Draht & Deckenhalter | Holding wire & ceiling fixture included

Mit 24 V-Zuleitung | With 24 V cable \_\_\_\_\_ 07-D70W-EKZ

Ohne 24 V-Zuleitung | Without 24 V cable \_\_\_\_\_ 07-D70W-EKD

### PROFILVERBINDER | PROFILE CONNECTOR

Inkl. Draht & Deckenhalter | Holding wire & ceiling fixture included

Mit 24 V-Zuleitung | With 24 V cable \_\_\_\_\_ 07-D70W-VBZ

Ohne 24 V-Zuleitung | Without 24 V cable \_\_\_\_\_ 07-D70W-VBD

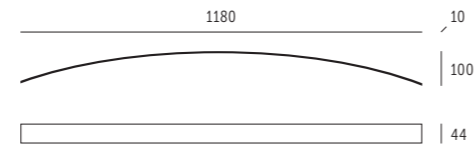
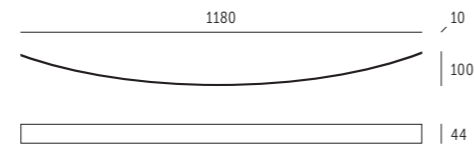

## DECKE & WAND EINBAU | CEILING & WALL RECESSED

Aluminium weiß pulverbeschichtet | für externe 24 V Spannungsversorgung | **ohne Netzteil**  
**Je nach Einbausituation bieten wir gerne geeignete Netzteile an.**

Aluminium white powder coated | For external 24 V power supply | **without converter**  
**We are happy to offer suitable power supply units depending on the installation situation.**

LED 24 V, > 90 CRI/Ra | > 50.000 Std./hrs. | EEK | EEC: F



### GRÖSSE | SIZE 510 x 80 x 44 MM

2700 K | ca. 1035 Lm | ca. 10 W \_\_\_\_\_ 07-E10W-027

3000 K | ca. 1065 Lm | ca. 10 W \_\_\_\_\_ 07-E10W-030

4000 K | ca. 1100 Lm | ca. 10 W \_\_\_\_\_ 07-E10W-040

### GRÖSSE | SIZE 710 x 115 x 44 MM

2700 K | ca. 1470 Lm | ca. 14 W \_\_\_\_\_ 07-E11W-027

3000 K | ca. 1510 Lm | ca. 14 W \_\_\_\_\_ 07-E11W-030

4000 K | ca. 1560 Lm | ca. 14 W \_\_\_\_\_ 07-E11W-040

### GRÖSSE | SIZE 1010 x 145 x 44 MM

2700 K | ca. 2070 Lm | ca. 19 W \_\_\_\_\_ 07-E12W-027

3000 K | ca. 2130 Lm | ca. 19 W \_\_\_\_\_ 07-E12W-030

4000 K | ca. 2200 Lm | ca. 19 W \_\_\_\_\_ 07-E12W-040

### GRÖSSE | SIZE 1225 x 155 x 44 MM

2700 K | ca. 2500 Lm | ca. 23 W \_\_\_\_\_ 07-E13W-027

3000 K | ca. 2575 Lm | ca. 23 W \_\_\_\_\_ 07-E13W-030

4000 K | ca. 2660 Lm | ca. 23 W \_\_\_\_\_ 07-E13W-040

### GRÖSSE | SIZE 1530 x 200 x 44 MM

2700 K | ca. 3105 Lm | ca. 29 W \_\_\_\_\_ 07-E14W-027

3000 K | ca. 3195 Lm | ca. 29 W \_\_\_\_\_ 07-E14W-030

4000 K | ca. 3300 Lm | ca. 29 W \_\_\_\_\_ 07-E14W-040

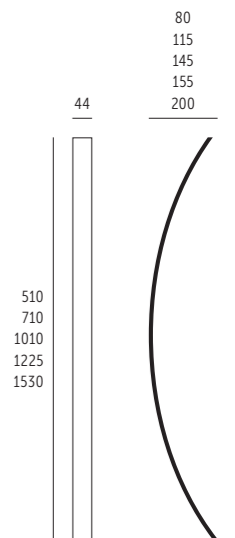

**2ER SET HALTEBLECHE | 2-PIECE SET HOLDING PLATES**  
 Für Gipskartonplatten | For dry wall \_\_\_\_\_ 07-Z20-01



**ABDECKPLATTE MIT HALTER | COVER PLATE WITH MOUNT**  
 Für 68 mm UP-Dose | For 68 mm wall box \_\_\_\_\_ 07-Z20-02

Netzteile für externe Montage siehe Katalog Seite 79 oder auf Anfrage. Aufputzgehäuse für Netzteile auf Anfrage erhältlich.  
 External installation power supplies see catalogue page 79 or on request. Surface-mounted casings available on request.

LED und Netzteile in unseren Leuchten sind mit handelsüblichem Werkzeug austauschbar.  
 LEDs and power supply units in our luminaires can be replaced with standard tools.





DAS GANZE IST MEHR ALS  
DIE SUMME SEINER TEILE.  
*THE WHOLE IS MORE THAN  
THE SUM OF ITS PARTS.*

**Aristoteles**

**RISING**  
PENDEL | SUSPENSION

DESIGN | MICHAEL RAASCH

## ANMUTIGE LICHTOBJEKTE ELEGANT LIGHT OBJECTS

### Massives Material, höchste Qualität

Aristoteles Zitat stand für Designer Michael Raasch am Anfang seines Schaffensprozesses der **millelumen** RISING Kollektion. Grundlage für das Design waren ein massiver Block Aluminium höchster Qualität, ein zukunftsweisendes dimmbares und flackerfreies LED-Modul sowie eine optimale Lichtverteilung durch präzise berechnete Glas- und Optikelemente. Die aufwendige handwerkliche Verarbeitung und Veredelung in deutschen Traditionsbetrieben perfektioniert die Bauteile der **millelumen** RISING und lässt sie zu den anmutigen Lichtobjekten werden, die final den Anspruch des Designers erfüllen »mehr als die Summe seiner Teile« zu sein.

### Solid material, highest quality

Aristotle's quote marked the beginning of designer Michael Raasch's creative process when designing the RISING collection for **millelumen**. A solid block of high-grade aluminium, a state-of-the-art dimmable and flicker-free LED module, and an optimal light spread through precisely calculated glass and optical elements are the key elements of this luminaire. Each component is perfected through a complex production and refining process in traditional German manufactures. The resulting lighting objects completely fulfill the designers ambition of being »more than the sum of its parts«.



# LED-LICHTTECHNIK, DIMMUNG & FUNKTION

## LED TECHNOLOGY, DIMMING & FUNCTION

### Effiziente, flackerfreie LED Module

Die **millelumen** RISING Serie ist mit neuester wegweisender 230V LED Technik ausgestattet: Jeder Kopf enthält ein dimmbares, flackerfreies 230V LED Modul, das ohne Betriebsgerät direkt an das 230V Netz angeschlossen werden kann. Gleichzeitig können die eingesetzten LED-Module problemlos mit Phasenabschnitt-Dimmern gedimmt werden – und das flackerfrei von 0 - 100% Helligkeit!

Dank ihres hohen Farbwiedergabewertes von über 90 CRI/Ra geben die LEDs Farben naturgetreu wieder. Bei effizienten 100 Lumen pro Watt garantieren die 12W LED-Module eine hohe Lichtstärke.

Da **millelumen** in allen Belangen auf Nachhaltigkeit achtet, können die LED-Module im unwahrscheinlichen Fall einer Fehlfunktion problemlos ausgetauscht werden: Die mit haftfreier Wärmeleitfolie versehenen Module werden mit dem Gehäuse verschraubt, die Kabel mittels Steckterminal verbunden.

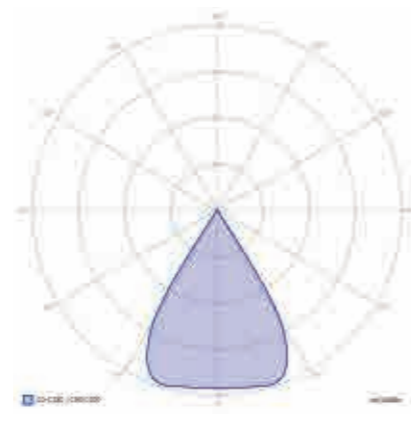

### Lichtberechnungsdaten für RISING

mit und ohne Linsen als Download unter [www.millelumen.de](http://www.millelumen.de)

### Technical light calculations for RISING

download at [www.millelumen.de](http://www.millelumen.de) with or without lenses

### Efficient, flicker-free LED modules

The **millelumen** RISING series is equipped with the newest state-of-the-art 230V LED technology. Every head contains a dimmable, flicker-free 230V LED module for a direct connection without the need for a driver. Using phase dimmers, the LED modules can be adjusted smoothly from 0 - 100% brightness without flickering!

Due to a high color reproduction of over 90 CRI/Ra, the LEDs show colors accurately and realistically. Efficient 100 Lumen per Watt guarantee a high light output of the 12W LED modules.

Because of **millelumen's** strong focus on sustainability in all respects the LED modules can be easily exchanged in the unlikely event of a malfunction. The LED modules are equipped with non-sticking heat dissipation foil and are screwed to the luminaire head. The cables are connected with terminals.

# RISING

## PENDELLEUCHTE 6-FLAMMIG | 6 HEAD PENDANT LUMINAIRE

Aluminium | flackerfrei und dimmbar | ein Dreh-Kippgelenk pro Kopf  
Aluminium | flicker-free and dimmable | one tilt / swivel joint per head

230 V LED ca. 2700 K | ca. 72 W (= 72 kWh/1000 h) | 230 V | ca. 5700 Lm | >90 CRI/Ra | 50.000 Std/hrs. | EEK | EEC: G

### LEGENDE BESTELLCODES | ORDER CODES KEY

Bei Bestellung bitte jeweiligen Code eintragen | Please fill respective code into order form

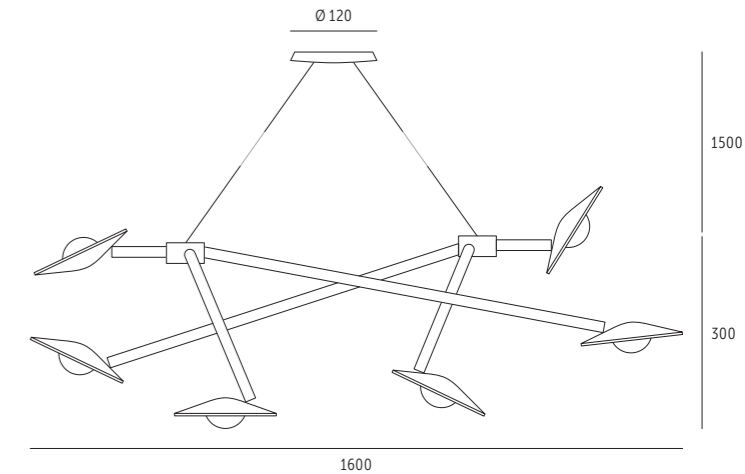

### KOPF | HEAD Ø 145 mm



### GLAS OPTIK | GLASS OPTICS Ø 145 mm



### ARMATUR | FIXTURE

Baldachin Ø 120 mm | Canopy Ø 120 mm

Schwarz | Black \_\_\_\_\_ 08-P76S-\_\_27-\_\_  
Weiß | White \_\_\_\_\_ 08-P76W-\_\_27-\_\_

### + 6 KÖPFE | + 6 HEADS Ø 145 MM

Schwarz | Black \_\_\_\_\_ 08-\_\_\_\_-S-\_\_\_\_  
Weiß | White \_\_\_\_\_ 08-\_\_\_\_-W-\_\_\_\_  
Aluminium matt | Matt aluminium \_\_\_\_\_ 08-\_\_\_\_-A-\_\_\_\_  
Chrom | Chrome \_\_\_\_\_ 08-\_\_\_\_-C-\_\_\_\_  
Messing matt | Matt brass \_\_\_\_\_ 08-\_\_\_\_-F-\_\_\_\_

### + GLAS OPTIK | + GLASS OPTICS Ø 145 MM

Weiß mit Linse | White with lens \_\_\_\_\_ 08-\_\_\_\_-\_\_\_\_-02  
Weiß ohne Linse | White without lens \_\_\_\_\_ 08-\_\_\_\_-\_\_\_\_-03  
Schwarz mit Linse | Black with lens \_\_\_\_\_ 08-\_\_\_\_-\_\_\_\_-05  
Schwarz ohne Linse | Black without lens \_\_\_\_\_ 08-\_\_\_\_-\_\_\_\_-06

LED und Netzteile in unseren Leuchten sind mit handelsüblichem Werkzeug austauschbar.  
LEDs and power supply units in our luminaires can be replaced with standard tools.



DESIGN | MICHAEL RAASCH

# RISING

WAND & DECKE | WALL & CEILING





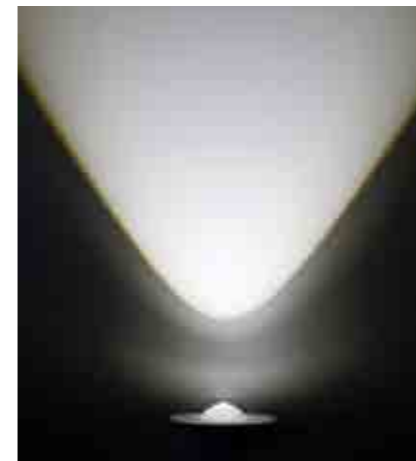

Optik mit Linse (66° Abstrahlwinkel)  
Optic with lens (66° light beam angle)



Optik mit Linse & Softfilter  
Optic with lens & soft filter



Optik ohne Linse  
Optic without lens



Optik mit Linse | Weitlinse (83° Abstrahlwinkel)  
Optic with lens | wide lens (83° light beam angle)



Optik mit Linse | Weitlinse & Softfilter  
Optic with lens | wide lens & soft filter



Optik mit Linse & Filter pink  
Optic with lens & pink filter



Optik mit Linse & Filter blau  
Optic with lens & blue filter



Optik mit Linse & Filter rot  
Optic with lens & red filter



Optik mit Linse & Filter grün  
Optic with lens & green filter

Filter und Weitlinse einfach austauschbar durch Magnethalterung der Optiken | Filter and wide lens easily replaceable due to magnetically fixed optic

ZUBEHÖR - FARBFILTER | ACCESSORIES - COLOUR FILTER Ø 31 MM  
inklusive Silikon-Anpressring | silicone retaining ring included

Blau, 1-teilig | Blue, 1 piece \_\_\_\_\_ ZFF-B1  
Grün, 1-teilig | Green, 1 piece \_\_\_\_\_ ZFF-G1  
Pink, 1-teilig | Pink, 1 piece \_\_\_\_\_ ZFF-P1  
Rot, 1-teilig | Red, 1 piece \_\_\_\_\_ ZFF-R1  
Softfilter, 1-teilig | Soft filter, 1 piece \_\_\_\_\_ ZFF-S1  
Weitlinse, 1-teilig | Wide lens, 1 piece \_\_\_\_\_ ZFF-W1



# PRODUKTION GEHÄUSE & LINSEN CASING & LENS PRODUCTION

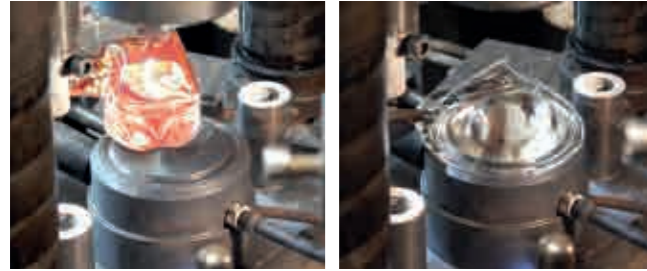

## Beste Verarbeitung aus deutschen Manufakturen

**millelumen** RISING bietet höchste Qualität aus deutschen Traditionsfirmen: Jeder Kopf und Baldachin wird aus massivem Aluminium mittels präziser moderner CNC-Technik gefräst und anschließend durch Schleifen und Polieren für die Oberflächenveredelung vorbereitet.

Abschließend wird die Leuchte durch unsere qualifizierten, langjährig erfahrenen Mitarbeiter montiert und gemäß den hohen **millelumen** Standards auf Funktion und Optik geprüft.

## Finest workmanship made in Germany

**millelumen** RISING offers the highest quality of construction and surface finishes from German manufactures with a long tradition of excellence: Every head and canopy is milled out of massive aluminium using precise modern CNC technology. Sanding and polishing processes prepare the heads for surface finishing.

Finally, each luminaire is assembled by hand and carefully checked according to **millelumen's** exacting standards by our experienced employees.

## LEGENDE BESTELLCODES | ORDER CODES KEY

Bei Bestellung bitte jeweiligen Code eintragen | Please fill respective code into order form



## KOPF | HEAD Ø 145 mm



## GLAS OPTIK | GLASS OPTICS Ø 145 mm



# RISING

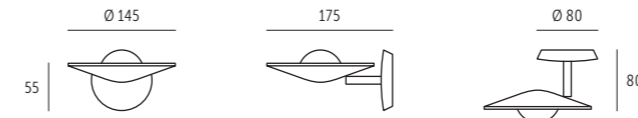

## DECKEN-/WANDARMATUR | CEILING / WALL FIXTURE Ø 80 MM

Zentriertes Dreh-Kippgelenk | 1-flammig | Center positioned tilt / swivel joint

Schwarz | Black \_\_\_\_\_ 08-W64S-\_27-\_\_  
Weiß | White \_\_\_\_\_ 08-W64W-\_27-\_\_

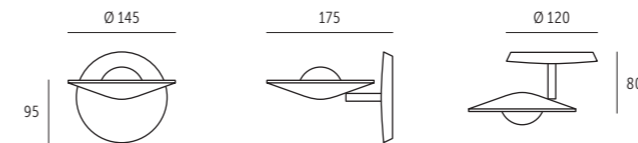

## DECKEN-/WANDARMATUR | CEILING / WALL FIXTURE Ø 120 MM

Zentriertes Dreh-Kippgelenk | 1-flammig | Center positioned tilt / swivel joint

Schwarz | Black \_\_\_\_\_ 08-W65S-\_27-\_\_  
Weiß | White \_\_\_\_\_ 08-W65W-\_27-\_\_

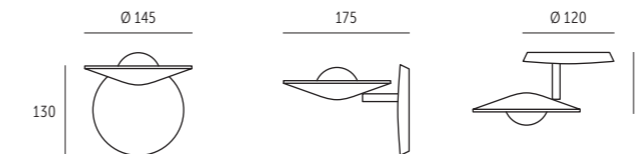

## DECKEN-/WANDARMATUR | CEILING / WALL FIXTURE Ø 120 MM

Dezentriertes Dreh-/Kippgelenk | geeignet für Casambi-Modul  
Off-centered tilt / swivel joint | suitable for Casambi module

Schwarz | Black \_\_\_\_\_ 08-W66S-\_27-\_\_  
Weiß | White \_\_\_\_\_ 08-W66W-\_27-\_\_

## + KOPF | + HEAD Ø 145 MM

Schwarz | Black \_\_\_\_\_ 08-\_\_\_\_-S\_\_\_\_  
Weiß | White \_\_\_\_\_ 08-\_\_\_\_-W\_\_\_\_  
Aluminium matt | Matt aluminium \_\_\_\_\_ 08-\_\_\_\_-A\_\_\_\_  
Chrom | Chrome \_\_\_\_\_ 08-\_\_\_\_-C\_\_\_\_  
Messing matt | Matt brass \_\_\_\_\_ 08-\_\_\_\_-F\_\_\_\_

## + GLAS OPTIK | + GLASS OPTICS Ø 145 MM

Weiß mit Linse | White with lens \_\_\_\_\_ 08-\_\_\_\_-\_\_\_\_-02  
Weiß ohne Linse | White without lens \_\_\_\_\_ 08-\_\_\_\_-\_\_\_\_-03  
Schwarz mit Linse | Black with lens \_\_\_\_\_ 08-\_\_\_\_-\_\_\_\_-05  
Schwarz ohne Linse | Black without lens \_\_\_\_\_ 08-\_\_\_\_-\_\_\_\_-06

## DECKEN- & WANDLEUCHE | CEILING & WALL LUMINAIRE

Aluminium | flickerfrei und dimmbar | ein Dreh-Kippgelenk pro Kopf  
Aluminium | flicker-free and dimmable | one tilt / swivel joint per head  
230 V LED ca. 2700 K | ca. 12 W (= 12 kWh/1000 h) | 230 V | ca. 950 Lm | > 90 CRI/Ra | > 50.000 Std./hrs. | EEK | EEC: G  
Angaben pro Kopf | Specifications per head

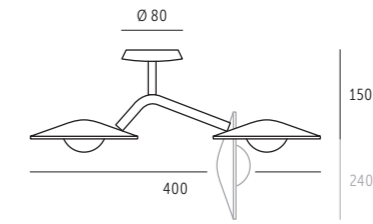

## DECKENARMATUR | CEILING FIXTURE Ø 80 MM

Zentriertes Drehgelenk | Center positioned swivel joint

Schwarz | Black \_\_\_\_\_ 08-D95S-\_27-\_\_  
Weiß | White \_\_\_\_\_ 08-D95W-\_27-\_\_

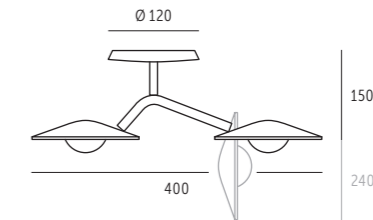

## DECKENARMATUR | CEILING FIXTURE Ø 120 MM

Zentriertes Drehgelenk | Center positioned swivel joint

Schwarz | Black \_\_\_\_\_ 08-D96S-\_27-\_\_  
Weiß | White \_\_\_\_\_ 08-D96W-\_27-\_\_

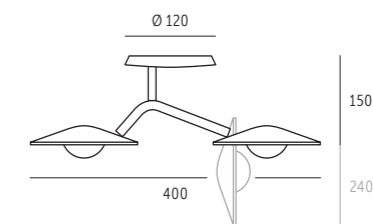

## DECKENARMATUR | CEILING FIXTURE Ø 120 MM

Dezentriertes Drehgelenk | geeignet für Casambi-Modul  
Off-center positioned swivel joint and one tilt | suitable for Casambi module

Schwarz | Black \_\_\_\_\_ 08-D97S-\_27-\_\_  
Weiß | White \_\_\_\_\_ 08-D97W-\_27-\_\_

## + 2 KÖPFE | + 2 HEADS Ø 145 MM

SIEHE NEBENSTEHEND | SEE OPPOSITE

## + GLAS OPTIK | + GLASS OPTICS Ø 145 MM

SIEHE NEBENSTEHEND | SEE OPPOSITE

LED und Netzteile in unseren Leuchten sind mit handelsüblichem Werkzeug austauschbar.  
LEDs and power supply units in our luminaires can be replaced with standard tools.



#### **Tastdimmer /-schalter**

Mit dem Tastdimmer /-schalter am Rohrende kann die Helligkeit bei den Steh- und Tischleuchten der RISING Serie geräusch- und flackerfrei eingestellt werden. Das Dimmmodul ist am Kabelgehäuse untergebracht und kann einfach ausgetauscht werden.

#### **Push dimmer / switch**

*The built-in push button dimmer at the end of the rod enables a flicker and noise-free adjustment of the floor and table luminaires' brightness. The dimming module is integrated into the cable housing and can be easily replaced.*



#### **Dreh-/Kippgelenk**

Die massiven Leuchtenköpfe sind mittels stabilem Gelenk aus deutscher Markenproduktion 90° kippbar und 355° um ihre Achse drehbar.

#### **Tilt / swivel joint**

*The solid luminaire heads are held by a sturdy joint. The heads can be tilted 90° and rotated 355°*





# RISING

## STEH- & TISCH- & WANDLEUCHTE | FLOOR- & TABLE- & WALL LUMINAIRE

Aluminium | flackerfrei und dimmbar | Aluminium, flickerfree and dimmable  
230 V LED ca. 2700 K | ca. 12 W (= 12 kWh/1000 h) | 230 V | ca. 950 Lm | > 90 CRI/Ra | > 50.000 Std./hrs. | EEK | EEC: G

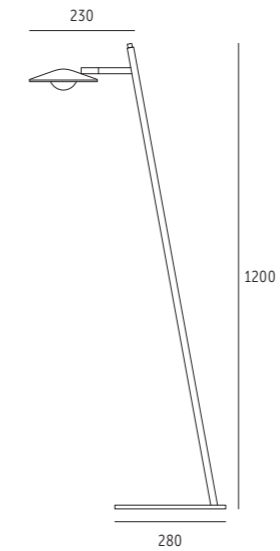

### ARMATUR STEHLEUCHTE | FLOOR FIXTURE

Mit Tastdimmer /-schalter am oberen Rohrende  
With touch dimmer / switch at top of rod

Schwarz | Black \_\_\_\_\_ 08-S73S-\_27-\_\_  
Weiß | White \_\_\_\_\_ 08-S73W-\_27-\_\_

### + KOPF | + HEAD Ø 145 MM

Schwarz | Black \_\_\_\_\_ 08-\_\_\_\_-S\_\_\_\_  
Weiß | White \_\_\_\_\_ 08-\_\_\_\_-W\_\_\_\_  
Aluminium matt | Matt aluminium \_\_\_\_\_ 08-\_\_\_\_-A\_\_\_\_  
Chrom | Chrome \_\_\_\_\_ 08-\_\_\_\_-C\_\_\_\_  
Messing matt | Matt brass \_\_\_\_\_ 08-\_\_\_\_-F\_\_\_\_

### + GLAS OPTIK | + GLASS OPTICS Ø 145 MM

Weiß mit Linse | White with lens \_\_\_\_\_ 08-\_\_\_\_-\_\_\_\_-02  
Weiß ohne Linse | White without lens \_\_\_\_\_ 08-\_\_\_\_-\_\_\_\_-03  
Schwarz mit Linse | Black with lens \_\_\_\_\_ 08-\_\_\_\_-\_\_\_\_-05  
Schwarz ohne Linse | Black without lens \_\_\_\_\_ 08-\_\_\_\_-\_\_\_\_-06

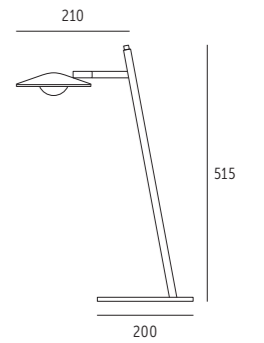

### ARMATUR TISCHLEUCHTE | TABLE FIXTURE

Mit Tastdimmer /-schalter am oberen Rohrende  
With touch dimmer / switch at top of rod

Schwarz | Black \_\_\_\_\_ 08-T74S-\_27-\_\_  
Weiß | White \_\_\_\_\_ 08-T74W-\_27-\_\_

### + KOPF | + HEAD Ø 145 MM

SIEHE NEBENSTEHEND | SEE OPPOSITE

### + GLAS OPTIK | + GLASS OPTICS Ø 145 MM

SIEHE NEBENSTEHEND | SEE OPPOSITE

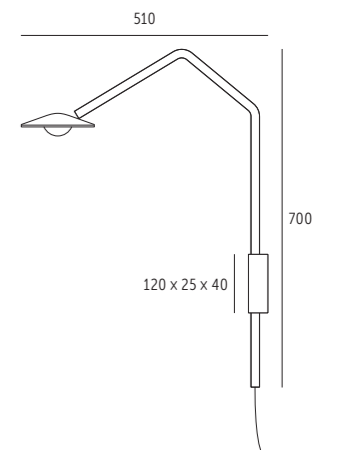

### ARMATUR WANDLEUCHTE DREHBAR | WALL FIXTURE ROTATABLE

Mit Steckerzuleitung und Dimmer | Wandkasten nicht für Wandelektroanschluss geeignet  
With electrical cord, plug, and dimmer | Wall box not suitable for electrical wall outlets

Schwarz | Black \_\_\_\_\_ 08-W69S-\_27-\_\_  
Weiß | White \_\_\_\_\_ 08-W69W-\_27-\_\_

### + KOPF | + HEAD Ø 145 MM

SIEHE NEBENSTEHEND | SEE OPPOSITE

### + GLAS OPTIK | + GLASS OPTICS Ø 145 MM

SIEHE NEBENSTEHEND | SEE OPPOSITE

LED und Netzteile in unseren Leuchten sind mit handelsüblichem Werkzeug austauschbar.  
LEDs and power supply units in our luminaires can be replaced with standard tools.



Form und Funktion sollten eins ein,  
verbunden in einer spirituellen Einheit.

*Form and function should be one,  
joined in a spiritual union.*

**Frank Lloyd Wright**



DESIGN | DIETER K. WEIS

SCULPTURE  
PENDEL | SUSPENSION







**Handgefertigte Unikate – vollendet in Form und Funktion**

Ein Höhepunkt der Evolution, festgehalten für die Ewigkeit. Designer Dieter K. Weis ließ sich inspirieren von fließenden, bionischen Formen, von der erhabenen Anmut großartiger Schöpfungen der Natur – und von Meisterwerken aus Menschenhand, aus einer Zeit, in der Aerodynamik das Maß aller Dinge war. Die Stromlinie als kürzeste Verbindung zwischen Technik und Harmonie, vollendet in Form und Funktion. Kraftvoll inszeniert setzt SCULPTURE Signale statt Akzente. Aus massivem Aluminiumguss mit handwerklich aufwendig veredelten Oberflächen schwebt sie wie ein Luftschiff, flexibel fixiert an filigranen Drähten, gekrönt durch innovative Licht-technik mit Gestensteuerung.

**Handmade and unique – perfection in form and function**

*A highlight of evolution captured for eternity. Flowing, bionic forms in the sublime grace of nature's great creations inspired Designer Dieter K. Weis, as did those masterpieces of human ingenuity from a time when design was all about aerodynamics. Streamlined curves as the shortest path between engineering technology and visual harmony achieve perfection in form and function. Accentuated by the surrounding interior design, SCULPTURE makes a statement rather than adding an accent. Made of solid cast aluminium with lavish hand-crafted finishes, SCULPTURE hovers like a zeppelin flexibly suspended on delicate wires, topped off with innovative lighting technology using gesture control.*



# JEDE LEUCHE EIN UNIKAT EVERY LUMINAIRE IS UNIQUE



## Herstellung

Ein Meisterwerk traditionellen Metallguss-Handwerks made in Germany: Der massive, aber filigrane Leuchtenkörper ist an einem Stück aus reinem Aluminium gegossen. Das wertvolle Material ist nicht nur leicht und voll recyclebar, sondern sorgt auch für die ideale Kühlung der integrierten Technik.

Der Korpus aus Aluminiumguss wird sorgfältig hergestellt und von Hand für die Aufnahme der filigranen Mechanik und der ausgeklügelten Licht- und Steuerungstechnik sowie für die Lackierung vorbereitet.

Für die **millelumen** SCULPTURE in verchromt und 24k vergoldet wurde ein anderes Verfahren gewählt: Aus einem massiven Block Aluminium wird von einem CNC-Automat in über 12 Stunden jeder Körper einzeln ausgefräst. Nur dadurch lassen sich die perfekt galvanisierten Oberflächen realisieren.

## Manufacturing

*The lighting body made from cast aluminium is carefully manufactured and prepared by hand to accommodate the delicate mechanic components and the sophisticated light and light management technology as well as forming an ideal base for the precious lacquers.*

*A masterpiece of traditional founding made in Germany: The massive but delicate body of the luminaire is cast from pure aluminium in one piece. The precious metal is light, fully recyclable and provides ideal cooling to the integrated technology.*

*A different process was chosen for **millelumen** SCULPTURE in chrome and 24k plated gold: Each body is cut from a full block of aluminium by a milling machine over the course of 12 hours. Only this ensures perfect galvanised surfaces.*



## Lackierung

Ob Unifarben oder Carbonoptik, ob matte oder glänzende Speziallackierungen in Ihrer Wunschfarbe oder auch verchromtes und 24k vergoldetes Aluminium: Jeder Korpus aus Aluminiumguss wird durch Handarbeit Stück für Stück in Deutschland individuell oberflächenveredelt.

Für die speziellen Lackoberflächen stehen als Standard die Unifarben weiß und schwarz hochglanz, anthrazit und silber seidenmatt sowie alle vier Farben mit Carbonoptik hochglanz zur Verfügung.

Sonderfarben wie Ferrari rot werden auf Anfrage ebenfalls angeboten. Sämtliche Oberflächen werden in aufwendigen Verfahren Schritt für Schritt von Hand erarbeitet und machen so aus jeder einzelnen **millelumen** SCULPTURE ein wertvolles Unikat - geschaffen für eine kleine Ewigkeit.

## Finish

*Be it plain coloured or in carbon design, special semi or high gloss lacquers in any desired colour or even chromed or 24k gold-plated aluminium: Every single cast aluminium lighting body surface is individually finished in Germany.*

*Standard surfaces are available in the high gloss colours white and black, semi gloss anthracite and silver and in high gloss carbon design of these four varieties.*

*Special colours like Ferrari red are available on request. Since all surfaces are exquisitely and time-consumingly handcrafted step by step, each and every **millelumen** SCULPTURE is a valuable and unique specimen – created to last.*













SCULPTURE – EDLE OBERFLÄCHEN  
SCULPTURE – PREMIUM SURFACES



**Z**  
Vergoldet 24 k  
Gold plated 24 k



**U**  
Anthrazit Carbon-Optik  
Anthracite carbon design



**T**  
Silber Carbon-Optik  
Silver carbon design



**S**  
Schwarz Carbon-Optik  
Black carbon design



**R**  
Weiß Carbon-Optik  
White carbon design

**A**  
Weiß-hochglanz  
White high gloss



**B**  
Schwarz-hochglanz  
Black high gloss



**C**  
Silber-seidenmatt  
Silver semi gloss



**D**  
Anthrazit-seidenmatt  
Anthracite semi gloss



**X**  
Chrom  
Chrome



**F**  
Ferrari Rot  
Ferrari red







### Baldachin

Für ein perfektes Erscheinungsbild sind Baldachin und Leuchtenkorpus farblich immer aufeinander abgestimmt. Lackierungen in Sonderfarben sind auf Anfrage möglich.

### Canopy

*For a perfect appearance the canopy and the luminaire body always come in matching colours. Special colours are available on request.*

### Höhenversteller

Bei der Modellvariante »Zugpendel« sorgt eine filigrane Umlenktechnik in formschönen, glanzvernickelten Kokons für einfach zu justierende Höhenverstellbarkeit. Diese sind bei den Versionen Chrom und Gold jeweils farblich passend gefertigt.

### Height adjustment

*The »drop light« version has an intelligent pendant mechanism integrated into delicate housing components that correspond with the shape and surface of the luminaire body. These mechanisms come in chrome and gold to match the respective versions.*



### Aufhängung

Berührungslos »schweben« die Drahthalter in den Gehäuseöffnungen. Die stromführenden Litzen sind einfach zu montieren und bei Bedarf auch auszutauschen.

### Suspension

*The wire brackets »hover« contact-freely in the body notches. The single conductor wires are easily mountable and exchangeable if necessary.*



### Berührungslose Sensortechnik

Über einen Sensor unterhalb des Leuchtenkorpus kann mit einfacher Handbewegung die Leuchte stufenlos gedimmt werden.

### Touchless sensor technology

*With a sensor on the luminaire body's lower surface it is possible to control the brightness of the light through simple hand movements..*

# SCULPTURE

## PENDELLEUCHE | PENDANT LUMINAIRE

Massiver Aluminiumgusskörper | Solid die cast aluminium body

LED ca. 29 W (= 29 kWh/1000 h) | > 90 CRI/Raca. 2800 Lm | ca. 2700 K | > 50.000 Std./hrs. | EEK | EEC: F

Berührungsloser Sensordimmer | Touchless sensor dimmer

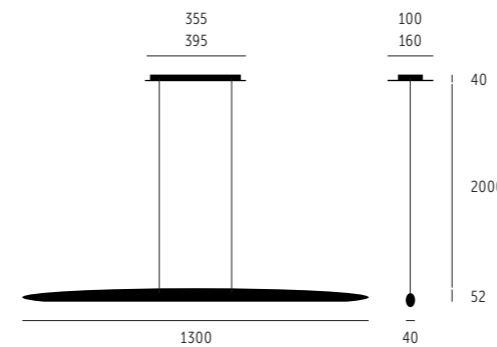

STANDARDLÄNGE **OHNE** PERMANENTE HÖHENVERSTELLUNG

Geflechtslitze bei Montage kürzbar, längere Geflechtslitze gegen Aufpreis möglich

STANDARD LENGTH **WITHOUT** PERMANENT HEIGHT ADJUSTMENT

Braided wire can be shortened during assembly, longer wire available for surcharge

Uni-Farben | Uni colored \_\_\_\_\_ 03-P20\_\*-665

Carbon-Optik | Carbon design \_\_\_\_\_ 03-P21\_\*-665

Chrom | Chrome \_\_\_\_\_ 03-P22X-665

Vergoldet 24 K | Gold plated 24 K \_\_\_\_\_ 03-P22Z-665

Mit CASAMBI Bluetooth | With CASAMBI bluetooth \_\_\_\_03-\_\_\_\_-\_\_\_\_ZCB

Für Einsatz bei 220-240V | For use at 220-240V

**OHNE** berührungslosen Sensordimmer | **WITHOUT** touchless sensor dimmer

DALI steuer-/dimmbar | DALI controllable/dimmable \_\_03-\_\_\_\_-\_\_\_\_ZDA

Für Einsatz bei 100-250V | For use at 100-250V

**OHNE** berührungslosen Sensordimmer | **WITHOUT** touchless sensor dimmer

Für externe Dimmung | For external dimming \_\_\_\_\_ 03-Z\_\_\_\_-\_\_\_\_ZDI

**OHNE** berührungslosen Sensordimmer | **WITHOUT** touchless sensor dimmer

Für Einsatz von LED-Wandeinbaudimmern - Wir empfehlen die Marke VADSBO

For use of recessed LED wall dimmers - We recommend the brand VADSBO

Längere Geflechtslitze | Additional braided wire \_\_\_\_\_ ZLG

Preis pro Meter und Seite | Surcharge per meter and side

LED und Netzteile in unseren Leuchten sind mit handelsüblichem Werkzeug austauschbar.  
LEDs and power supply units in our luminaires can be replaced with standard tools.

## ZUGPENDELLEUCHE | RISE & FALL LUMINAIRE

Massiver Aluminiumgusskörper | Solid die cast aluminium body

LED ca. 29 W (= 29 kWh/1000 h) | > 90 CRI/Raca. 2800 Lm | ca. 2700 K | > 50.000 Std./hrs. | EEK | EEC: F

Berührungsloser Sensordimmer | Touchless sensor dimmer

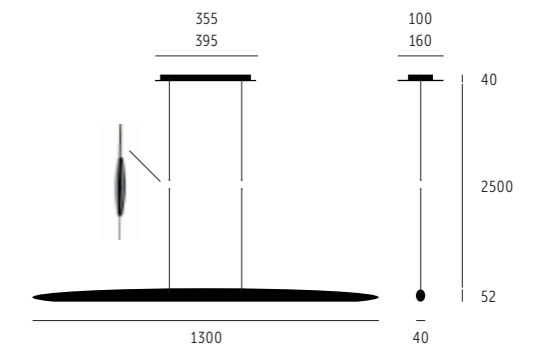

STANDARDLÄNGE **MIT** PERMANENTER HÖHENVERSTELLUNG

Geflechtslitze bei Montage kürzbar, längere Geflechtslitze gegen Aufpreis möglich

STANDARD LENGTH **WITH** PERMANENT HEIGHT ADJUSTMENT

Braided wire can be shortened during assembly, longer wire available for surcharge

Uni-Farben | Uni colored \_\_\_\_\_ 03-Z20\_\*-665

Carbon-Optik | Carbon design \_\_\_\_\_ 03-Z21\_\*-665

Chrom | Chrome \_\_\_\_\_ 03-Z22X-665

Vergoldet 24 K | Gold plated 24 K \_\_\_\_\_ 03-Z22Z-665

### \*FARBCODE | COLOR CODE

Bei Bestellung bitte einfügen | Please fill into order form

**A** Weiß-hochglanz | White high gloss

**B** Schwarz-hochglanz | Black high gloss

**C** Silber-seidenmatt | Silver semi gloss

**D** Anthrazit-seidenmatt | Anthracite semi gloss

**F** Ferrari rot | Ferrari red

**R** Weiß Carbon-Optik | White carbon design

**S** Schwarz Carbon-Optik | Black carbon design

**T** Silber Carbon-Optik | Silver carbon design

**U** Anthrazit Carbon-Optik | Anthracite carbon design

Carbon-Optik ist immer hochglänzend | Sonderfarben auf Anfrage

Carbon design is always with high gloss finish | Special colors on request



Alle großen Dinge sind einfach.  
*All the great things are simple.*

**Winston Churchill**



DESIGN | DIETER K. WEIS

**INDIVIDUAL**  
PENDEL | SUSPENSION



### **Moderne Technik und bewährte Materialien**

Die Leuchte **millelumen** INDIVIDUAL wurde von Dieter K. Weis konzipiert als einmalige Verbindung klarer Formen, innovativer Lichttechnik, hoher Funktionalität und der Erfüllung des Wunsches nach Individualität.

Die Idee ist so einfach wie überzeugend: diese Leuchte steht ganz im Zeichen der Oberfläche und vereint edelste Materialien mit wegweisender Technik. Individuelle Beplankungen mit hochwertigem Leder belegt, aus weißem oder schwarzem Glas oder auch gebürstetem Aluminium Stück für Stück von Hand gefertigt, schaffen Lichtobjekte für Individualisten, die Wert legen auf modernste Technik in ansprechender Gestaltung. Für hohe Funktionalität und maximalen Komfort sorgt die Lichterzeugung durch energieeffiziente LED-Technik in Verbindung mit innovativer Sensor-Steuerungstechnik.

### **Modern technology and proven materials**

*As a result of his quest for individuality combined with simple shapes, innovative lighting technology, and high levels of functionality, Dieter K. Weis designed the luminaire **millelumen** INDIVIDUAL.*

*The concept is as easy to understand as it is convincing: this luminaire is all about the surface and combines precious materials with cutting-edge technology. Individual panels are made from high quality leather, from white or black glass, or from brushed aluminium – each one crafted by hand, to create designs that appeal to free spirits. Combining attractive design with state-of-the-art technology, INDIVIDUAL enables the utmost functionality at maximum comfort by generating light through energy efficient LED technology and controlled by innovative sensors.*









## Symbiose aus Hightech und Handwerk

Eine Idee vereint Tradition und Innovation: In **millelumen** INDIVIDUAL treffen handwerkliche Metallveredelung sowie meisterliche Sattler oder Glaserarbeit auf Hightech in Sachen Lichttechnik.

Jedes Modell der **millelumen** INDIVIDUAL wird, wie auch die anderen **millelumen** Lichtobjekte, nach Bestellung handgefertigt. Hierdurch lassen sich viele Sonderwünsche berücksichtigen, wie etwa farblich abweichende Ledernähte als auch die Anfertigung von Sondergrößen.

## Symbiosis of high-tech and

A concept that unites tradition and innovation: **millelumen** INDIVIDUAL combines the masterful craftsmanship of metal finishers, saddlers and glaziers with cutting edge technologies in lighting.

As with the other **millelumen** lighting objects, each INDIVIDUAL model is handmade to order. This allows for customized products, e.g. a special lengths to a specific seam colour of the leather.

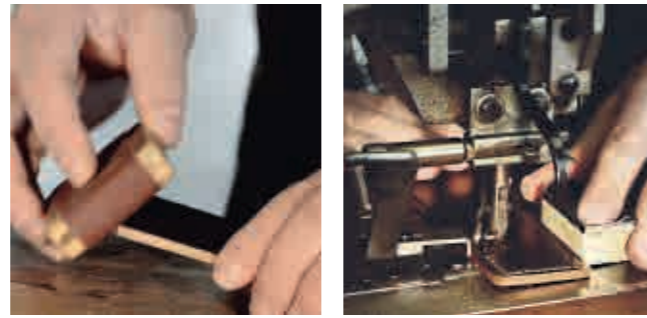

Sattelleder Havanna | Saddle leather Havana



Aluminium handgebürstet | Handbrushed aluminium

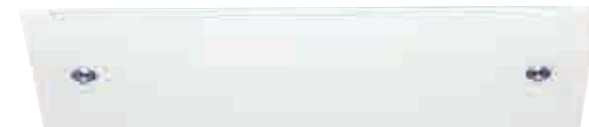

Glas weiß | Glass white



Glas schwarz | Glass black

## Baldachin

Für ein perfektes Erscheinungsbild sind Baldachin und Leuchtenkorpus in Material und Farbe immer aufeinander abgestimmt.

## Sensor dimmer pendant luminaire

For a perfect appearance the canopy and the luminaire body always come in matching material and colours.

## Sensordimmer Pendelleuchte

Über einen berührungslosen Sensor unterhalb des Leuchtenkorpus, kann die Helligkeit mittels einfacher »Auf- und Ab«-Handbewegung gedimmt werden.

## Sensor dimmer pendant luminaire

A touchless sensor on the bottom of the pendant lamp enables the dimming through an easy »up and down« movement.



# INDIVIDUAL

## PENDELLEUCHE | PENDANT LUMINAIRE

Gehäuse Aluminium matt handgebürstet mit Auflagen auf zwei Seiten und auf Baldachin  
Handbrushed matte aluminium body with layers on two sides and on canopy  
Berührungsloser sensordimmer | Touchless sensor dimmer

> 50.000 Std./hrs. | EEK | EEC: F

### BASIC WHITE 1100 MM

LED ca. 29 W (= 29 kWh/1000 h) | > 90 CRI/Ra | ca. 2800 Lm | ca. 2700 K | dimmbar | dimmable

Glas weiß | White glass \_\_\_\_\_ 02-P11W-665

Glas schwarz | Black glass \_\_\_\_\_ 02-P11S-665

Aluminium gebürstet | Brushed aluminium \_\_\_\_\_ 02-P11A-665

Sattelleder Havanna | Saddle leather Havana \_\_\_\_\_ 02-P12L-665

Weitere Lederfarben lieferbar | Additional leather colors available

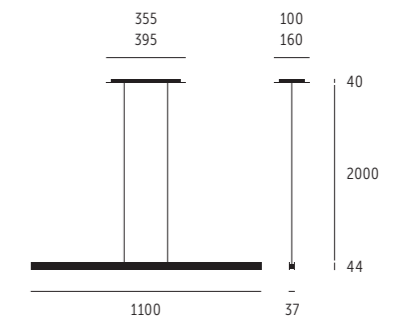

### BASIC WHITE 1500 MM

LED ca. 42 W (= 42 kWh/1000 h) | > 90 CRI/Ra | ca. 4050 Lm | ca. 2700 K | dimmbar | dimmable

Glas weiß | White glass \_\_\_\_\_ 02-P31W-865

Glas schwarz | Black glass \_\_\_\_\_ 02-P31S-865

Aluminium gebürstet | Brushed aluminium \_\_\_\_\_ 02-P31A-865

Sattelleder Havanna | Saddle leather Havana \_\_\_\_\_ 02-P32L-865

Weitere Lederfarben lieferbar | Additional leather colors available

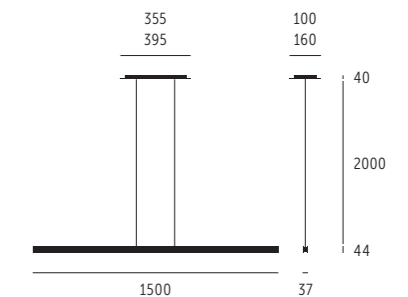

### ZUGPENDELLEUCHE | RISE & FALL LUMINAIRE \_\_\_\_\_ 02-Z\_\_\_\_\_-

Mit Höhenverstellung | With rise & fall suspension

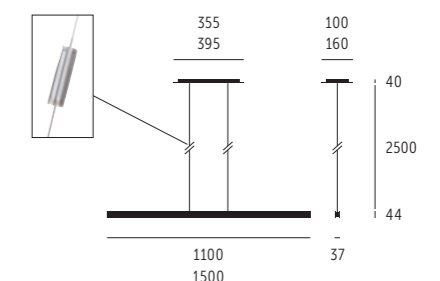

### Mit CASAMBI Bluetooth | With CASAMBI bluetooth \_\_\_\_\_ 02-\_\_\_\_\_-ZCB

Für Einsatz bei 220-240V | For use at 220-240V

**OHNE** berührungslosen Sensordimmer | **WITHOUT** touchless sensor dimmer

### DALI steuer-/dimmbar | DALI controllable/dimmable \_\_\_\_\_ 02-\_\_\_\_\_-ZDA

Für Einsatz bei 100-250V | For use at 100-250V

**OHNE** berührungslosen Sensordimmer | **WITHOUT** touchless sensor dimmer

### Für externe Dimmung | For external dimming \_\_\_\_\_ 02-Z\_\_\_\_\_-ZDI

**OHNE** berührungslosen Sensordimmer | **WITHOUT** touchless sensor dimmer

Für Einsatz von LED-Wandeinbaudimmern - Wir empfehlen die Marke VADSBO

For use of recessed LED wall dimmers - We recommend the brand VADSBO

### Längere Geflechtlitze | Additional braided wire \_\_\_\_\_ ZLG

Preis pro Meter und Seite | Surcharge per meter and side

LED und Netzteile in unseren Leuchten sind mit handelsüblichem Werkzeug austauschbar.  
LEDs and power supply units in our luminaires can be replaced with standard tools.



# NACHHALTIGKEIT & LEBENSDAUER

## SUSTAINABILITY & OPERATING LIFE



**millelumen** Produkte zeichnen sich durch erstklassige Verarbeitung, ausgezeichnetes Design und hohe Nachhaltigkeit aus.

Neben dem Einsatz von recyclebaren Rohstoffen achten wir auf konstruktive Voraussetzungen für eine außergewöhnlich lange Haltbarkeit der eingesetzten LEDs. Qualitativ hochwertige LED Chips und Platinen sorgen in Verbindung mit massivem Aluminium als unübertroffenem Kühlmaterial für eine überdurchschnittlich lange Lebensdauer der eingesetzten LEDs. Unzureichend von den LED Chips abgeleitete Hitze senkt deren Lebensdauer und Lichtleistung enorm.

Nur eine sorgfältige Verbindung der LED-Platinen mit den Aluminiumgehäusen mittels Wärmeleitmaterialien gewährleistet eine lange Lebensdauer und Leuchtkraft. Reparatur und Austausch der Platinen im unwahrscheinlichen Fall eines Ablaufs der LED-Lebensdauer durch uns oder ein Elektro-Fachunternehmen sichert die Investition in die hochwertigen **millelumen** Lichtobjekte langfristig.

***millelumen** products are well known for their superb workmanship, excellent design and high sustainability.*

*Besides using recyclable materials, we pay particular attention to ensuring an exceptionally long life for the built-in LEDs. High-quality LED chips and boards combined with solid aluminium as the most efficient cooling material, result in an extremely long lifespan. If heat is not adequately conducted from the LEDs, the lifespan and light output can be drastically reduced.*

*Careful connection of the LEDs to the aluminium housings using a high-grade, heat-conducting material, is the only way to ensure that the LEDs last a long time and continue to produce a high intensity of light. In the unlikely event of a malfunction of an LED, the design of the luminaires ensures that it will always be possible to repair them.*

### DESIGN & QUALITY MADE IN GERMANY

#### PRODUKTDESIGN | PRODUCT DESIGN

Dieter K. Weis  
Jordi López Aguiló  
Michael Raasch

#### GESTALTUNG | LAYOUT

Dieter K. Weis  
DeSoto Studios

#### FOTOGRAFIE | PHOTOGRAPHY

Hi Poly! Studio  
Acute & Creative  
Cesar Primo  
Daniel Henschel  
Dieter K. Weis  
Jeremy Weis

Farbabweichungen drucktechnisch bedingt. Abbildungen und Angaben Stand bei Druck 09/2023. Produktänderungen aus technischen Gründen vorbehalten.  
Printed colours may deviate from the original. Photos and data as per printing date 09/2023. Products may be subject to alteration for technical reasons.

